



Регистрирайте
вашето ново
устройство на
MyBosch сега и получите
безплатни ползи:
[bosch-home.com/
welcome](https://bosch-home.com/welcome)



Перална машина със сушилня

WNG254U0BY

bg Наръчник с инструкции и инструкции за монтаж

Вашата нова перална машина със сушилня

Вие закупихте перална машина със сушилня на марката Bosch.

Отделете няколко минути време, за да се запознаете с предимствата на вашата перална машина със сушилня.

За да отговори на високите изисквания за качество на марката Bosch, всяка перална машина със сушилня, която напуска нашия завод, е проверена внимателно по отношение на функциониране и безупречно състояние.

Повече информация за нашите продукти, принадлежности, резервни части и сервиз можете да намерите на нашата страница в интернет www.bosch-home.com или като се обърнете към нашите центрове за обслужване на клиенти.

Когато упътването за експлоатация и за инсталиране описва различни модели, на съответните места е обърнато внимание на разликите.



Пуснете пералната машина със сушилня в експлоатация едва след прочитане на упътването за експлоатация и за инсталиране!

Правила за представяне

⚠ Предупреждение!

Тази комбинация от символ и сигнална дума указва възможна опасна ситуация. Неспазването може да доведе до смърт или наранявания.

Внимание!

Тази сигнална дума указва възможна опасна ситуация. Неспазването може да доведе до материални щети и/или щети за околната среда.

Указание / съвет

Указания за оптимално използване на уреда / важна информация.

1. 2. 3. / а) б) в)

Стъпките са представени с числа или букви.

■ / -

Изброяванията се представят с кутийка или чертичка.

Съдържание

	Използване по предназначение	4
	Инструкции за безопасност	5
	Деца/хора/домашни любимци	5
	Монтиране	7
	Работа	10
	Почистване/поддръжка	12
	Опазване на околната среда	14
	Опаковка/стар уред	14
	Пестене на електроенергия и опазване на ресурси	14
	Режим пестене на енергия	14
	Позициониране и свързване	15
	Стандартни аксесоари	15
	Инструкции за безопасност	16
	Повърхност на монтаж	16
	Инсталиране върху основа или дървен под	16
	Инсталиране на уреда в кухненски бокс	16
	Свяляне на транспортните заклучвания	16
	Отстраняване на подпорите	18
	Дължини на маркучите и кабелите	18
	Вход за вода	19
	Изход за вода	20
	Нивелиране	21
	Електрическо свързване	21
	Преди да перете за първи път	22
	Транспортиране	22
	Запознаване с уреда	24
	Уред	24
	Табло за управление	25
	Дисплей	26
	Пране	27
	Подготвяне на дрехите за пране	27
	Подготвяне на прането за сушене	28
	Колосване	28
	Боядисване/избелване	28
	Перилни препарати и продукти за поддръжка	29
	Перпоръчителни перилни препарати	29
	Преглед на програмите	30
	Избираема програма	30
	Таблица за сушене	35
	Настройки по подразбиране на програмата	36
	⌚ Temp. (Избор на температура)	36
	⌚ rpm (Лека центрофуга)	36
	⌚ Finished in/Time Dry	36
	Допълнителни настройки на програмата	37
	☀ Drying Aim (Цел на сушене)	37
	🧴 AntiStain	37
	↓ Prewash (Предпране)	38
	🧺 Less Ironing (Лесно гладене)	38
	⚙ SpeedPerfect	38
	Използване на уреда	38
	Подготовка на уреда	38
	Избор на програма/Включване на уред	39
	Поставяне на пране в барабана	39
	Дозиране и добавяне на перилен препарат и омекотител	39
	Стартиране на програмата	41
	Защита от деца	41
	Допълване/изваждане на дрехи	41
	Смяна на програмата	42
	Прекъсване на програмата	42
	Край на програмата	42
	Изваждане на пране/изключване на уред	43
	Настройки на уреда	43
	Сензори	44
	Система за откриване на небалансирано натоварване	44

	Почистване и поддръжка	44
	Корпус на машината/панел за обслужване	44
	Барабан	45
	Отстраняване на котлен камък.	45
	Изпразване на чекмеджето за препарати, почистване на чекмеджето за препарати и неговия корпус	45
	Блокирана помпа за източване	46
	Маркучът за мръсна вода на сифона е запушен.	47
	Филтърът в подаването на вода е блокиран	47
	Повреди и процедури за действие при тях	48
	Аварийно деблокиране	48
	Информация на таблото на дисплея	49
	Повреди и процедури за действие при тях.	50
	Отдел по обслужване на клиенти	54
	Номер на продукта (E-Nr.) и производствен номер (FD)	55
	Разходни норми	56
	Технически характеристики	57
	Aqua-Stop гаранция	57

Използване по предназначение

- Уредът е замислен само за частна употреба в домакинството.
- Не инсталирайте или използвайте този уред никъде, където е подложен на ниски температури и/или на открито. Има риск уредът да се повреди, ако остатъчната вода замръзне в него. Ако маркучите замръзват, те могат да се напукат/скъсат.
- Този уред трябва да се използва само за битово пране, състоящо се от дрехи, които могат да се перат машинно и от вълнени дрехи за ръчно пране (вж. етикета върху дрехата). Използването на уреда за други цели е извън обхвата на замисленото му приложение и се забранява.
- Този уред трябва да се използва само за сушене и освежаване на битово пране, състоящо се от дрехи, които са изпрани с вода и са подходящи за сушене с центрофугиране (вж. етикета върху дрехата). Използването на уреда за други цели е извън обхвата на замисленото му приложение и се забранява.
- Този уред е подходящ за използване с вода от канализацията и с налични в търговската мрежа перилни препарати и омекотители (трябва да са подходящи за използване в перални).
- Този уред е замислен за използване на до 4000 метра максимална надморска височина.

Преди да включите уреда:

Проверете дали няма видима повреда по уреда. Не използвайте уреда, ако е повреден. Ако имате проблеми, моля, свържете се с вашия специализиран дилър или с нашия клиентски сервиз.

Прочетете и следвайте инструкциите за работа, инструкциите за инсталация и всяка друга информация, приложена към този уред.

Запазете документите за последващата употреба или за следващите притежатели.



Инструкции за безопасност

Следната информация за безопасност и предупреждения се дават, за да ви предпазят от нараняване и да предотвратят материална повреда около вас.

Въпреки това е важно да се вземат необходимите предпазни мерки и да се действа с грижа при инсталиране, поддръжка, почистване и управление на уреда.

Деца/хора/домашни любимци**⚠ Предупреждение
Опасност от смърт!**

Децата и другите хора, които не могат да оценят рисковете при употреба на уреда, могат да се наранят или да се озоват в животозастрашаващи ситуации. Ето защо моля отбележете:

- Уредът може да се използва от деца над 8 години и от лица с намален физически, сензорен или ментален капацитет или от лица с липса на опит или познания, ако те се надзирават или са получили инструкция за това, как да използват уреда безопасно и са разбрали потенциалните рискове от използването на уреда.
- Деца не трябва да си играят с този уред.
- Не позволявайте на деца да почистват или поддържат този уред без надзор.
- Пазете децата под 3 години и домашните любимци далеч от този уред.
- Не оставяйте уреда без надзор когато деца или други хора, които не могат да оценят рисковете са наблизо.

⚠ Предупреждение

Опасност от смърт!

Децата могат да се заключат в уредите и да се озоват в животозастрашаваща ситуация.

- Не позиционирайте уреда зад врата, тъй като това може да попречи на вратата на уреда или да не позволи отварянето ѝ докрай.
- След като уредът достигне края на експлоатационния си живот, изтеглете щепсела от контакта **преди** да прережете кабела и след това унищожете ключалката на вратата на уреда.

⚠ Предупреждение

Опасност от задушаване!

Ако се позволи на децата да играят с опаковката/пластмасовото фолио или опаковъчните компоненти, децата могат да се захванат в тях или да си ги поставят над главите и да се задушат. Пазете опаковката, пластмасовото фолио и опаковъчните компоненти далеч от деца.

⚠ Предупреждение

Опасност от отравяне!

Перилните препарати и омекотителите могат да доведат до отравяне, ако се потребяват.

Ако се погълне инцидентно, потърсете медицинска помощ. Съхранявайте перилните препарати и омекотителите на място недостъпно за деца.

⚠ Предупреждение

Дразнене на очите / кожата!

Контактът с перилните препарати или омекотителите може да причини дразнене на очите/кожата.

Изплакнете добре очите/кожата, ако те влезнат в контакт с перилни препарати или омекотители.

Съхранявайте перилните препарати и омекотителите на място недостъпно за деца.

Монтиране

Предупреждение

Риск от електрически удар/ пожар/материална повреда/ повреда на уреда!

Ако уредът не е инсталиран правилно, това може да доведе до опасна ситуация. Гарантирайте следното:

- Напрежението във вашия електрически контакт трябва да отговаря на номиналното напрежение, посочено върху уреда (идентификационна табелка). Свързаните товари и необходимата защита чрез предпазители са посочени на идентификационната табелка.
- Уредът не трябва да се захранва от външно превключващо устройство, като напр. таймер или да се свързва към верига, която редовно се включва и изключва.
- Щепселът и защитният контакт трябва да си съответстват и заземяващата система трябва да е правилно инсталирана.
- Инсталацията трябва да има адекватно напречно сечение.

- Контактът трябва да е свободно достъпен по всяко време. Ако това не е възможно, за да се спазят релевантните разпоредби за безопасност трябва да се вгради превключвател (разкачане на всички полюси) в перманентната инсталация в съответствие с разпоредбите за електроинсталации.
- Ако използвате прекъсвач за остатъчен ток, използвайте само такъв, който носи следната марка: . Наличието на тази марка е единственият начин да сте сигурни, че изпълнява всички приложими разпоредби.

Предупреждение

Риск от електрически удар/ пожар/материална повреда/ повреда на уреда!

Ако електрическият кабел на уреда се промени или повреди, това може да доведе до електрически удар, късо съединение или пожар поради прегряване. Електрическият кабел не трябва да се усуква, смачква или променя и не трябва да влиза в контакт с източници на топлина.

⚠ Предупреждение
Риск от пожар/материална повреда/повреда на уреда!

Употребата на удължители или разклонители може да доведе до пожар поради прегряване или късо съединение. Свързвайте уреда директно към заземен контакт, който е правилно инсталиран. Не използвайте удължители, разклонители или мултифункционални съединители.

⚠ Предупреждение
Риск от нараняване/ материална повреда/ повреда на уреда!

- Уредът може да вибрира или да се премести при работа, което потенциално може да доведе до нараняване или материална повреда. Поставете уреда върху чиста, равна, твърда повърхност и с помощта на нивомер го нивелирайте с винтовите крачета.
- Ако се хващате за изпъкнали части на уреда (напр. вратата на уреда), за да го повдигнете или преместите, тези части могат да се счупят и да причинят нараняване. Не се хващайте за изпъкнали части на уреда, за да премествате уреда.

⚠ Предупреждение
Опасност от нараняване!

- Уредът е много тежък. Повдигането може да доведе до нараняване. Не повдигайте уреда сами.
- Уредът има остри ръбове, на които можете да си порежете ръцете. Не дръжте уреда за острите му ръбове. Носете предпазни ръкавици, за да го повдигнете.
- Ако маркучите и кабелите за електричество не са правилно прекарани, те могат да представляват опасност от спъване, което да доведе до нараняване. Прекарайте маркучите и кабелите така, че да не представляват опасност от спъване.

Внимание!
Материална повреда/ повреда на уреда

- Ако налягането на водата е твърде високо или твърде ниско, уредът може да не работи добре и това може също така да доведе до материална повреда или повреда на уреда. Уверете се, че налягането на водата във водопровода е поне 100 кПа (1 бар) и не превишава 1000 кПа (10 бара).

- Ако маркучите за вода се променят или повредят, това може да доведе до материална повреда или повреда на уреда. Маркучите за вода не трябва да се усукват, смачкват, променят или срязват.
- Използването на маркучи от други марки за свързване към водопровода може да доведе до материална повреда или повреда на уреда. Използвайте маркучите, доставени с уреда или само оригинални резервни маркучи.
- Уредът е безопасен за транспортиране посредством устройства за заключване при транспорт. Ако устройствата за заключване при транспорт не са свалени преди уредът да се използва, това може да доведе до повреда на уреда. Важно е напълно да се отстранят всички устройства за заключване при транспорт преди да се използва уреда за пръв път. Уверете се, че държите отделно тези устройства за заключване при транспорт. Важно е да монтирате обратно устройствата за заключване при транспорт, ако уредът трябва да се транспортира, за да предотвратите повреда на уреда при транзитен превоз.

Работа

Предупреждение

Риск от експлозии/пожар!

Прането, което е влязло в контакт с разтворители, масло, восък, препарат за отстраняване на восък, боя, грес или препарат за отстраняване на петна може да се запали при сушене в пералня или дори да причини експлодиране на уреда. Ето защо моля отбележете:

- Изплаквайте добре прането с топла вода и перилен препарат преди да го сушите в машината.
- Не поставяйте прането в този уред за сушене, ако прането не е измито преди това.
- Не използвайте уреда, ако за почистване на прането са използвани индустриални химикали.

Предупреждение **Риск от експлозии/пожар!**

- Прането, което е било предварително третирано с почистващи препарати, които съдържат разтворители, напр. препарати за премахване на петна/почистващи разтворители, може да доведе до експлозия в барабана. Изплаквайте добре прането с вода преди да го перете в пералня.
- Определени предмети могат да се запалят докато сушенето е в ход или дори да накарат уреда да се запали или експлодира. Отстранете запалките или клечките кибрит от джобовете на дрехите.
- Ако има прах от въглища или брашно във въздуха около уреда, това може да предизвика експлозия. Уверете се, че зоната около уреда е чиста, докато той работи.

 Предупреждение**Риск от пожар/материална повреда/повреда на уреда!**

Ако програма се прекрати преди цикъла на сушене да е завършил, това не позволява на прането да се охлади достатъчни и може да причини запалване на прането или да доведе до материална повреда или повреда по уреда.

- По време на последната част от цикъла на сушене, прането в барабана не се нагрива (цикъл на охлаждане). Така се гарантира, че остава при температура, при която не може да се повреди.
- Не изключвайте уреда преди цикълът на сушене да е завършил, освен ако не отстраните незабавно всички дрехи от барабана и не ги разпръснете (за разпространяване на топлината).

 Предупреждение**Опасност от отравяне!**

Отровни пари могат да се изкарат от почистващите препарати, които съдържат разтворители, напр. почистващ разтворител. Не използвайте почистващи препарати, които съдържат разтворители.

 Предупреждение**Опасност от нараняване!**

- Ако се опирате/сядате върху вратата на уреда, когато тя е отворена, уредът може да се преобърне, което може да доведе до нараняване. Не се опирайте върху вратата на уреда, когато тя е отворена.
- Ако се покатерите върху уреда, горната част може да се счупи, което може да доведе до нараняване. Не се катерете върху уреда.
- Ако бръкнете в барабана докато той все още се върти, рискувате да нараните ръцете си. Изчакайте барабанът да спре да се върти.

 Предупреждение**Опасност от попарване!**

Когато перете при високи температури, има риск от опарване, ако влезете в контакт с горещ почистващ разтвор (напр. когато източват горещия разтвор в мивка). Не бъркайте в горещия перилен разтвор.

Предупреждение **Дразнене на очите / кожата!**

Перилният препарат и омекотителите могат да се разпръснат, ако чекмеджето за перилен препарат се отвори докато уредът работи. Изплакнете добре очите/кожата, ако те влезнат в контакт с перилни препарати или омекотители. Ако се погълне инцидентно, потърсете медицинска помощ.

Внимание! **Материална повреда/ повреда на уреда**

- Ако количеството пране в уреда превиши неговия максимален капацитет на натоварване, той може да не работи правилно или това може да доведе до материална повреда или до повреда на уреда. Не превишавайте максималният товарен капацитет на сухото пране. Уверете се, че се съобразявате с максималните товароносимости, посочени за всяка от програмите.
- Пяната и каучуковата пяна могат да деформират или да се разтопят, ако се сушат в уреда. Не сушете части от прането, което съдържа пяна или каучукова пяна в уреда.

- Ако налеете грешното количество перилен препарат или почистващ агент в уреда, това може да доведе до материална повреда или до повреда на уреда. Използвайте перилни препарати/омекотители/почистващи агенти и препарати за третиране в съответствие с инструкциите на производителя.

Почистване/поддръжка

Предупреждение **Опасност от смърт!**

Уредът е захранван от електричество. Има риск от електрически удар, ако влезете в контакт с живи компоненти. Ето защо моля отбележете:

- Изключете уреда. Разкачете уреда от електрозахранването (изтеглете щепсела).
- Никога не хващайте щепсела с мокри ръце.
- Когато изваждате щепсела от контакта, винаги дръжте самият щепсел и никога електрическия кабел, в противен случай това може да повреди кабела.
- Не правете никакви технически модификации по уреда или функциите му.

- Ремонтите и другата работа по уреда трябва да се извършват само от нашия клиентски отдел или от електротехник. Същото се прилага за смяна на електрическия кабел (когато е необходимо).
- Резервни електрически кабели могат да се поръчат от нашата клиентска служба.

⚠ Предупреждение
Опасност от отравяне!

Отровни пари могат да се изкарат от почистващите препарати, които съдържат разтворители, напр. почистващ разтворител. Не използвайте почистващи препарати, които съдържат разтворители.

⚠ Предупреждение
**Риск от електрически удар/
пожар/материална повреда/
повреда на уреда!**

Ако влагата проникне в уреда, това може да доведе до късо съединение. Не използвайте водоструйка, пароструйка, маркуч или пистолет за почистване на вашия уред.

⚠ Предупреждение
**Риск от нараняване/
материална повреда/
повреда на уреда!**

Използването на резервни части и аксесоари, доставени от други производители е опасно и може да доведе до нараняване, материална повреда или повреда по уреда.

Поради съображения за безопасност използвайте само оригинални резервни части и аксесоари.

Внимание!
**Материална повреда/
повреда на уреда**

Почистващите препарати и препаратите за претретиране на прането (напр. препарати за отстраняване на петна, спрейове и др.) могат да причинят повреда, ако влезнат в контакт с повърхностите на уреда. Ето защо моля отбележете:

- Не позволявайте тези препарати да влизат в контакт с повърхностите на уреда.
- Не почиствайте уреда с друго, освен с вода и мек, влажен парцал.
- Отстранявайте незабавно всякакъв перилен препарат, спрей или други остатъци.



Опазване на околната среда

Опаковка/стар уред



Изхвърлете опаковките като пазите околната среда. Този уред е обозначен в съответствие с директива 2012/19/ЕО на Европейския съюз за електро- и електронни уреди (waste electrical and electronic equipment – WEEE). Насоките поставят рамката за връщането и преработването на употребявани уреди в пределите на ЕС.

Пестене на електроенергия и опазване на ресурси

Ако спазвате настоящите инструкции, Вашият уред ще консумира по-малко електричество и по-малко вода.

Изберете програми с ниска температура и по-дълго време за изпиране, като използвате максимално допустимото зареждане
→ Страница 30.

- Така консумацията на електроенергия и вода е най-ефективна.

Използвайте настройките за икономична програма.

- Ако адаптирате настройките на програмата, дисплеят показва очакваната консумация.

Добавете → Страница 29 перилен препарат според степента на замърсяване на прането.

- За леко до нормално замърсяване е достатъчно малко количество перилен препарат. Вземете под внимание препоръките за дозиране на производителя на перилния препарат.

Намалете температурата на изпиране при леко и нормално замърсено пране.

- При ниска температура уредът консумира по-малко електроенергия. За леко и нормално замърсяване също са достатъчни пониски температури от посочените на етикета с указания за поддръжка.

Настройте максимална скорост на центрофугиране, ако желаете да изсушите прането в сушилня след това.

- Колкото по-сухо е прането, толкова по-кратка е програмата за изсушаване, а това намалява консумацията на електроенергия. По-висока скорост на центрофугиране намалява остатъчната влага в прането и засилва шума от центрофугирането.

Изперете прането без предпране.

- Изпиране с предпране удължава програмата и увеличава консумацията на електроенергия и вода.

Уредът разполага с функция за непрекъснато автоматично адаптиране според зареждането.

- В зависимост от вида и капацитета на зареждане функцията за непрекъснато автоматично адаптиране според зареждането регулира оптимално консумацията на вода и продължителността на програмата.

Режим пестене на енергия

Ако уредът не се обслужва за продължителен период от време (прибл. 5 минути), той автоматично превключва в режим пестене на енергия, осветлението на дисплея се изключва преди стартиране на програмата и след като програмата завърши, — (Индикаторна лампичка на бутона ) мига. Докоснете произволен участък от дисплея, за да активирате подсветката на дисплея.

режим пестене на енергия не трябва да се активира по време на изпълнение на програмата.



Позициониране и свързване

Стандартни аксесоари

Указание: Проверете уреда за транспортни повреди. Никога не използвайте повреден уред. Ако имате оплаквания, свържете се с дилъра от който сте закупили уреда или с нашата служба за обслужване на клиенти.

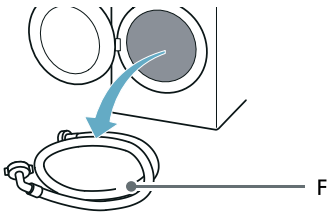
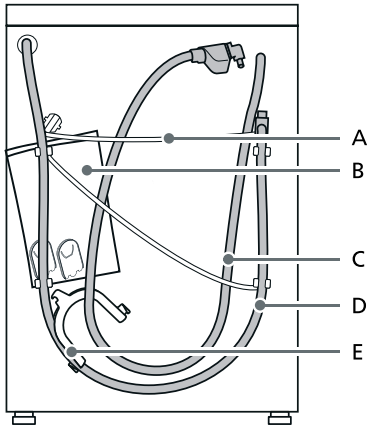

- A Захранващ проводник
 - B Торбичка:
 - Указания за монтаж и експлоатация
 - Директория с местоположения на службата за обслужване на клиенти*
 - Гаранция*
 - Допълнителен лист за инструкции за монтаж и експлоатация*
 - Покрийте капачетата за отворите след сваляне на транспортните скоби
 - Насоки за монтаж на Home Connect*
 - C Входен маркуч за вода при aquaStop модели
 - D Изходен маркуч за вода
 - E Коляно за обезопасяване на изходния маркуч за вода*
 - F Входният маркуч за студена вода при модели Standard/Aqua-Secure
- * Според модела

В допълнение скоба за маркуч (24 - 40 мм диаметър, на разположение от специализираните търговци) е нужна за свързване на изходния маркуч за водата към сифон.

Полезен инструмент

- Нивелир за регулиране
- Завийте с:
 - WAF13 за разхлабване на транспортните скоби, и
 - WAF17 за нивелиране на краката на уреда

Инструкции за безопасност

Предупреждение

Опасност от нараняване!

- Уредът е много тежък. Внимавайте когато повдигате/транспортирате уреда.
- Когато уредът се повдига за изпъкналите части (напр. вратата на урда), компонентите могат да се счупят и да причинят наранявания. Не повдигайте уреда за изпъкналите части.
- Ако маркучът и електрическите кабели не са правилно прокарани, има риск от спъване и нараняване. Сложете маркучите и кабелите по такъв начин, че да няма риск от спъване в тях.

Внимание!

Повреда по уреда

Замръзнали маркучи могат да се скъсат/пръснат.

Не монтирайте уреда в зони, изложени на замръзване или на открито.

Внимание!

Повреда от вода

Точките на свързване за маркучите за подаване и източване на вода са под високо налягане. За да предотвратите течове или щети причинени от водата, следвайте инструкциите в тази глава.

Указание

- В допълнение към информацията за безопасност, посочена тук, локалният доставчик на вода или електричество може да има специални изисквания.
- Ако не сте сигурни във възможностите си, възложете свързването на специалист.

Повърхност на монтаж

Указание: Уредът трябва да е стабилно нивелиран, за да не се движи.

- Повърхността за поставяне трябва да бъде здрава и равна.
- Меки подове/подови покрития не са подходящи.

Инсталиране върху основа или дървен под

Внимание!

Щети по уреда

При центрофугиране уредът може да се премести и да се прекатури/да падне от постаментата.

Крачетата на уреда трябва да се закрепят с държачи.

Номер за поръчка: WMZ 2200, WX 975600, CZ 110600, Z 7080X0.

Указание: При дървени подове поставяйте уреда:

- по възможност в ъгъл,
- върху водоустойчива дървена плоскост (мин. 30 мм дебела), която е здраво завинтена върху пода.

Инсталиране на уреда в кухненски бокс

Предупреждение

Опасност от смърт!

Има риск от електрически удар, ако докоснете токопроводящи компоненти. Не махайте покриващата плоскост на уреда.

Указание

- Необходима е ниша с ширина от 60 см.
- Монтирайте уреда под цял работен плот, който е сигурно свързан към съседните шкафове.

Сваляне на транспортните заключвания

Внимание!

Щети по уреда

- Уредът е обезопасен за транспорта с транспортни планки. Ако транспортните планки не се отстранят, уредът може да се повреди при експлоатация. Преди първото използване задължително отстранете всичките 4 транспортни планки. Съхранявайте планките.

- За да избегнете транспортни щети при последващо транспортиране, непременно отново монтирайте преди транспортирането планките.

Указание: Съхранявайте винтовете и муфите на безопасно място.

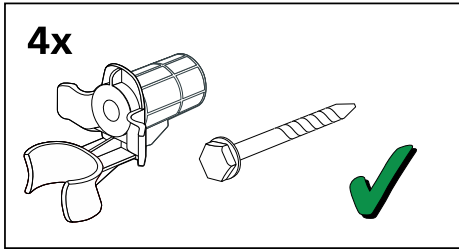

1. Извадете маркуците от държачите.

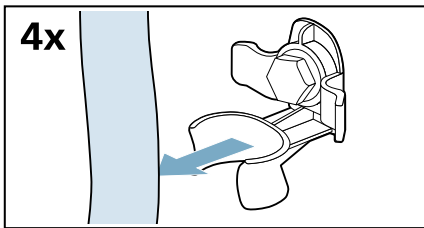

2. Развийте и свалете всичките четири винта за скоби при транспортиране.

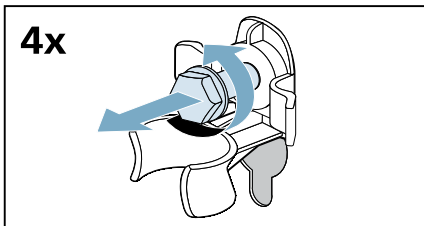

- a) Свалете електрическия кабел от държачите.

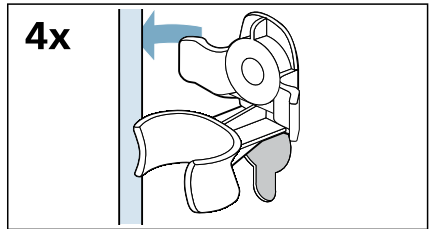

- b) Отстранете ръкавите.

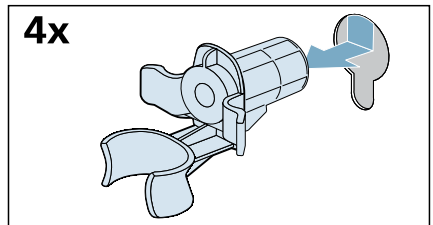

3. Поставете капците.

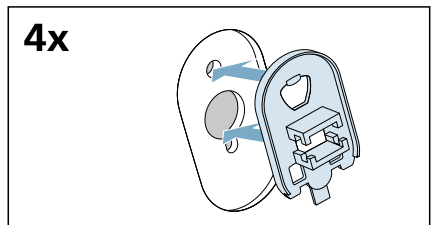

4. Заклучете капците на място чрез прилагане на натиск към куките.

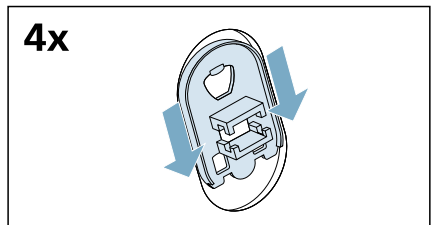

Отстраняване на подпорите

1. Отвийте и отстранете всички винтове в отвесните подпори за транспортиране.

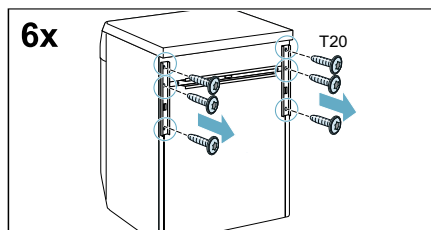

2. Отстранете подпорите за транспортиране.

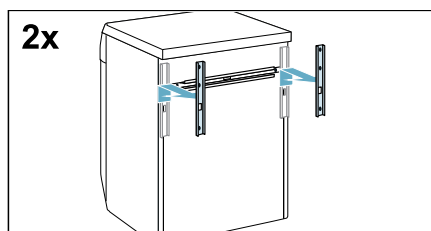

3. Отвийте и отстранете винтовете на хоризонталната подпора за транспортиране.

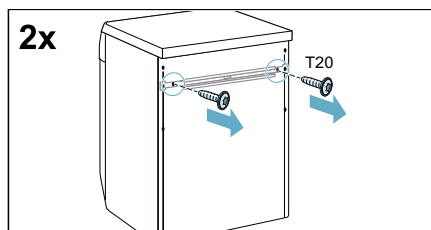

4. Отстранете подпората за транспортиране.

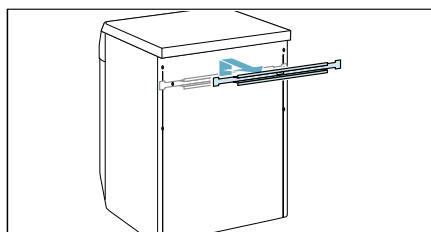

Дължини на маркучите и кабелите

Свързване от лявата страна

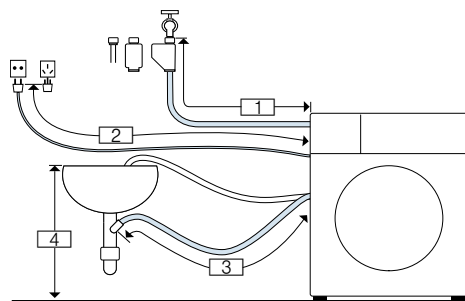

1	~ 135 cm
2	~ 150 cm
3	~ 90 cm
4	60 cm ~ 100 cm

или

Свързване от дясната страна

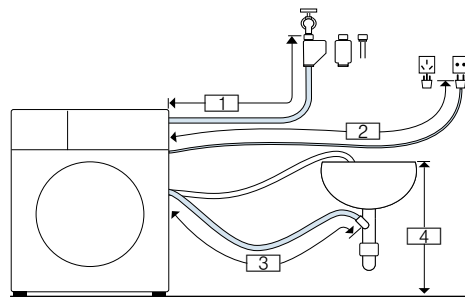

1	~ 90 cm
2	~ 195 cm
3	~ 135 cm
4	60 cm ~ 100 cm

Съвет: Следните артикули могат да се закупят от специализирани търговци/ следпродажбения сервиз:

- Удължител за Аквастоп или маркуч за захранване със студена вода (прибл. 2,50 m); кат. № WMZ2381
- По-дълъг захранващ маркуч (прибл. 2,20 m) за стандартен модел.

Вход за вода

Предупреждение **Опасност за живота!**

При контакт с части под напрежение съществува опасност от токов удар. Не потапяйте предпазния клапан на Aquastor във вода (съдържа електрически клапан).

* в зависимост от модела

При свързване на уреда спазвайте следното:

Указание

- Използвайте уреда само със студен вода от водопровода.
- Никога не свързвайте уреда към смесителната батерия на безнапорен уред за затопляне на вода.
- Не използвайте употребяван маркуч за чиста вода. Използвайте само оторизиран търговец маркуч за чиста вода.
- Не прегъвайте, не притискайте, не променяйте и не прерязвайте маркуча за чиста вода (здравината му не е гарантирана повече).
- Завивайте винтовете само на ръка. Ако винтовете се стягат много силно с инструмент (клещи), резбите могат да се повредят.

Оптимално налягане на водата в мрежата

Поне 100 кПа (1 бар)

Максимум 1000 кПа (10 бара)

Когато кранът е отворен, потокът на водата е най-малко 8 л/мин.

Ако налягането на водата е по-високо, редуцирвентил трябва да се монтира.

Свързване

1. Свържете маркуча за подаване на вода към крана ($\frac{3}{4}$ " = 26,4 мм) и към уреда:

– Модел: **Standard**

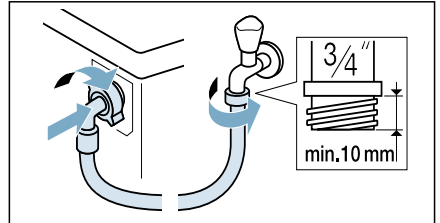

– Модел: **Aqua-Secure**

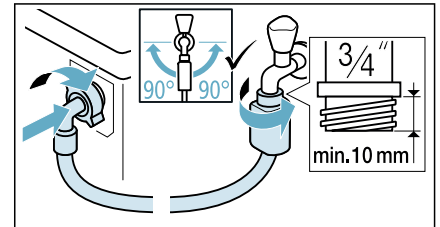

– Модел: **Aqua-Stop**

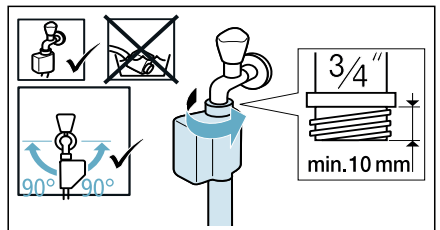

Съвет: Свържете и външен филтър за вода (според модела) между маркуча за захранване с вода и крана. Филтърът филтрира частиците мръсотия от водата. Водният филтър трябва да се почиства редовно за отстраняване на замърсяванията. Това ще предотврати блокирания. Вж. също → отделните инструкции за монтаж и почистване за филтъра за вода.

- Отворете внимателно водопроводния кран, проверете за течове от точките на свързване. Винтовата връзка е под налягането на главния водопровод.

Изход за вода

Предупреждение

Опасност от попарване!

При пране с високи температури допирът с горещата сапунена луга може да доведе до изгаряния, напр. при изпомпване на гореща сапунена луга в леген или при аварийно източване. Не бъркайте в горещата вода.

Внимание!

Щети от вода

Когато маркучът за мръсна вода поради високото налягане на водата при изпомпване се откачи от мивката или от мястото на свързване, изтичащата вода може да причини щети.

Поставете маркуча за мръсна вода така, че да не може да падне.

Внимание!

Щети по уреда/щети по дрехите

Когато краят на маркуча за мръсна вода се потопи в изпомпаната вода, водата може да бъде засмукана обратно в уреда и да повреди уреда/дрехите.

Внимавайте за това:

- затварящата тапа не запушва канала на мивката.
- краят на маркуча за мръсната вода не трябва да се потапя в изпомпаната вода.
- водата изтича достатъчно бързо.

Указание: Не прегъвайте и не опъвайте по дължината маркуча за мръсната вода.

Свързване

■ Отвеждане на мръсната вода в сифона

Мястото на свързване трябва да бъде подсигурано с халка за закрепване на тръба, \varnothing 24 - 40 мм (от търговската мрежа).

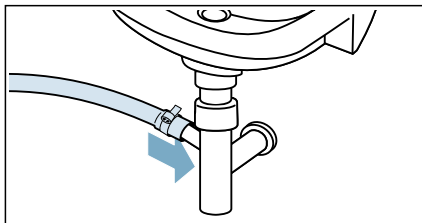

■ Отвеждане на мръсната вода в мивка

Поставете маркуча за мръсна вода така, че да не може да падне. Скобата е налична при службата за обслужване на клиенти: Номер на отделната част 00655300

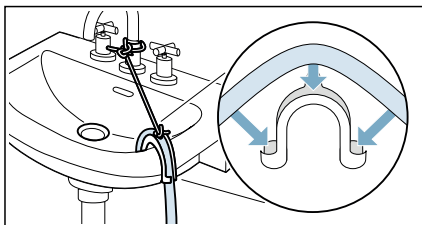

■ Източване в пластмасова тръба с гумена втулка или в дренажен отвор

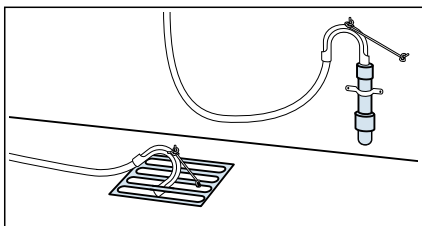

Указание: Пластмасовата тръба не е стандартен аксесоар, на разположение не от специализирани дилъри.

Нивелиране

Нивелирайте уреда с нивелир.

Неправилното нивелиране може да доведе до засилен шум, вибрации и местене.

1. Разхлабете контрагайките с помощта на гаечен ключ, като ги завъртите по посока на часовника.

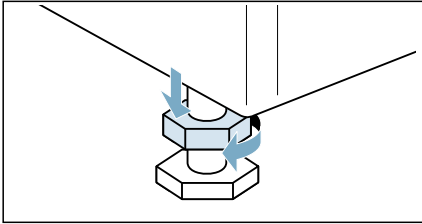

2. Проверете нивелирането на уреда с нивелир и коригирайте, ако е нужно. Променяйте височината чрез въртене на краката на уреда. Всичките четири крака на уреда трябва да са здраво поставени на земята.

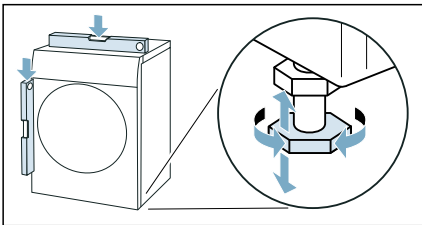

3. Затегнете заключващата гайка в корпуса. При това задръжте плътно крака и не регулирайте височината му. Заклучващите гайки на всичките четири крака на уреда трябва да са затегнати здраво в корпуса.

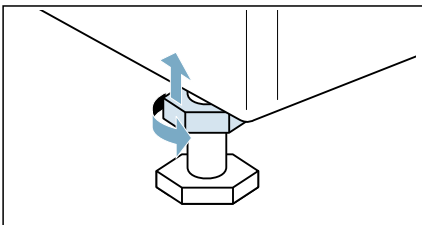

Електрическо свързване

Предупреждение Опасност за живота!

При контакт с части под напрежение съществува опасност от токов удар.

- Никога не пипайте щепсела с мокри ръце.
- Винаги издърпвайте електрическия кабел за щепсела и никога не теглете кабела, тъй като може да се повреди.

Обърнете внимание на следните указания и се уверете, че:

Указание

- Мрежовото напрежение и данните за напрежение на уреда (табелка на уреда) трябва да си съвпадат. Данни за захранването, както и необходимия предпазител са дадени на табелката на уреда.
- Уредът може да се включва само към променлив ток чрез инсталиран в съответствие с изискванията заземен контакт.
- Контактът и щепселът си съответстват.
- системата за заземяване е инсталирана съгласно с изискванията.
- Подмяна на захранващия кабел (когато е необходимо) се прави само от електротехник. Резервен захранващ кабел можете да намерите в специализираните сервиси.
- не използвайте разклонители/двойни контакти и удължители.
- при използване на предпазен шалтер за утечен ток може да се постави само вид с този знак . Само този знак гарантира изпълнението на валидните понастоящем предписания.
- щепселът по всяко време да е достъпен.
- кабелът не е бил огънат, притиснат, променян, разрязан и/или да не влиза в контакт с източници на топлина.

Преди да перете за първи път

Уредът е инспектиран щателно преди напускане на завода. За отстраняване на остатъчна контролна вода първия път стартирайте програмата  **Cottons 90°C (Памук 90°C)** без пране.

Указание:

■ Уредът трябва да е разположен и свързан правилно.
→ "Позициониране и свързване" на страница 15

■ Никога не включвайте повреден уред.

1. Включете щепсела в контакт.
2. Отворете водопроводния кран.
3. Затворете вратата. Не зареждайте пране.
4. Изберете програма  **Cottons 90°C (Памук 90°C)**.
5. Отворете чекмеджето за препарати.
6. Налейте прибл. 1 литър вода в Отделение II.
7. Добавете стандартен перилен препарат в Отделение II съгласно инструкциите на производителя за леко замърсяване.

Указание: За предотвратяване на разпенване използвайте само половината от препоръчаното количество препарат.

Не използвайте меки перилни препарати или препарати за вълна.

8. Затворете чекмеджето за препарати.
9. Изберете  **Start/Reload (Старт/Презар./Пауза)**.
10. Когато програмата завърши, завъртете програмния селектор на **Off (Изключване)**.

Сега Вашият уред е готов за употреба.

Транспортиране

напр. при преместване в друго жилище

Подготвителна работа:

1. Затворете водопроводния кран.
2. Намалете налягането на водата в захранващия маркуч.
→ Страница 47
3. Източете евентуално налична остатъчна вода. → Страница 46
4. Разкачете уреда от електрическата мрежа.
5. Отстранете маркучите.
6. Изпразнете отделенията за препарати.

Внимание!

Опасност от повреда на уреда поради изтичане на перилен препарат/омекотител от отделенията за препарати

Изтичащ перилен препарат/омекотител може да наруши функционирането на уреда, напр. поради повреда на електрониката. Изпразнете отделенията за препарати преди транспортиране на уреда.

Инсталиране на транспортните заключвания:

1. Свалете капациите и ги запазете на безопасно място.

Указание: Използвайте отвертка, ако е нужно.

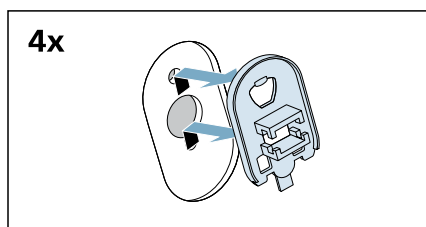
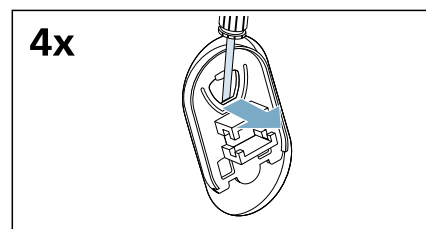

2. Вкарайте и четирите муфи.

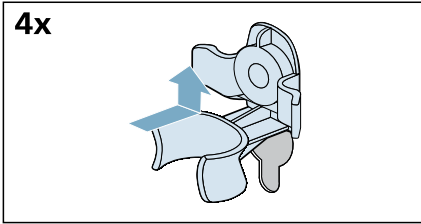

a) Захванете електрическия кабел сигурно в държачите.

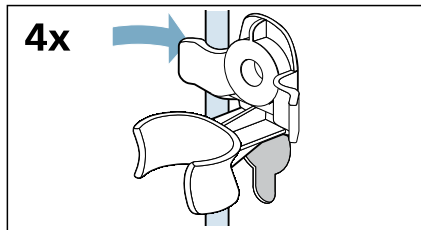

b) Вкарайте и затегнете винтовете.

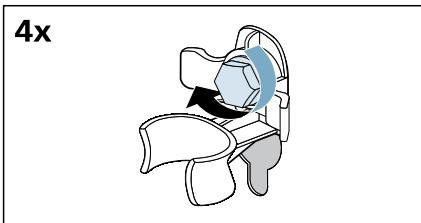

c) Захванете маркучите сигурно в държачите.

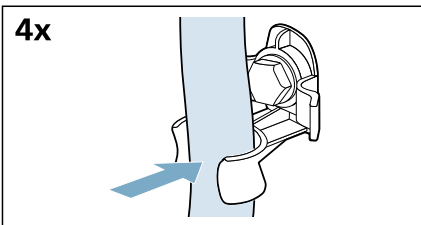

Преди да включите отново уреда:

Указание

- Подпорите **трябва** да бъдат отстранени.
→ "Отстраняване на подпорите" на страница 18
- Транспортните скоби **трябва** да бъдат отстранени.
→ "Сваляне на транспортните заключвания" на страница 16
- Налейте припл. 1 литър вода в Отделение II, изберете програма  **Drain (Изпомпване)** и я стартирайте.
Това предотвратява изтичане на перилен препарат непосредствено в барабана по време на следващото изпиране.

Запознаване с уреда

Уред

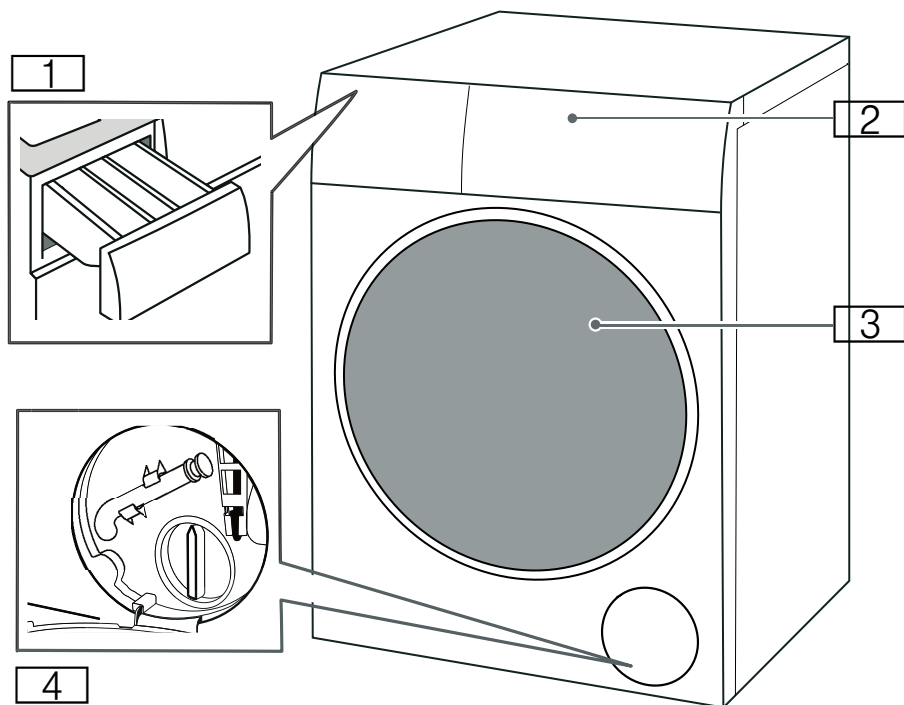

- 1 Чекмедже за перилен препарат
- 2 Панел за обслужване
- 3 Врата за зареждане
- 4 Сервизна клапа

Табло за управление

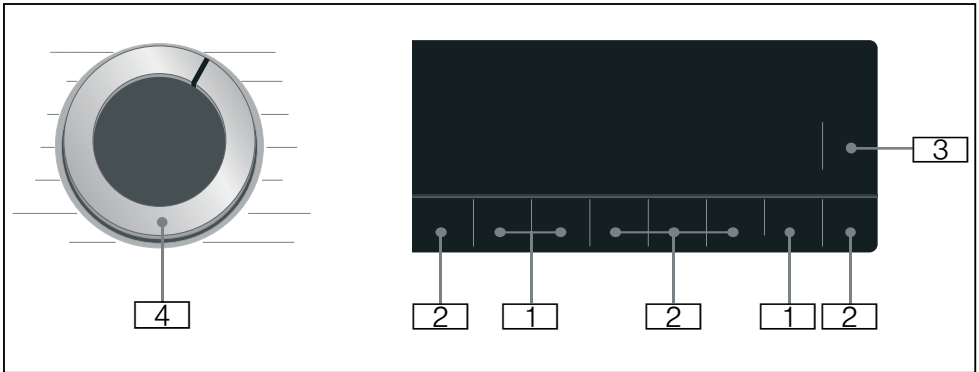

- 1** Програмните настройки по подразбиране могат да се променят.
Обзор на всички програмни настройки по подразбиране
→ Страница 36
- 2** Могат да се избират допълнителни програмни настройки.
Обзор на всички допълнителни програмни настройки
→ Страница 37
- 3** Бутон  **Start/Reload (Старт/Презар./Пауза)** за стартиране, прекъсване (напр. добавяне на пране) и отмяна на програма.
- 4** **Програмен селектор** за избиране на програма и включване респ. изключване на уреда.

Дисплей

Програмни настройки по подразбиране

90°	1400	8:00 kg	+
60°	1000		
40°	800		
30°	600		
20°	400		
☼	⊗		
Temp.	rpm		

Дисплей	Настройка	Описание
☼ - 90°	☼ Temp. (Избор на температура)	Температура, която може да се настрои в °C ☼ = студено
⊗ - 1400*	⊗ rpm (Лека центрофуга)	Скорост на центрофугиране в об/мин (обороти в минута) ⊗ = без центрофугиране
2:30*	Оставащо време от програмата	Оставащото време от програмата зависи от избраната програма в h:min (часове:минути)
0,5 - 24 h	🕒 Finished in/ Time Dry	Програмата свършва след ... h (h = час)
10,0* kg/ 6,0* kg	Максимално зареждане за изпиране/сушене	Препоръчително зареждане в kg
* В зависимост от избраните модел и програма.		

Допълнителни програмни настройки

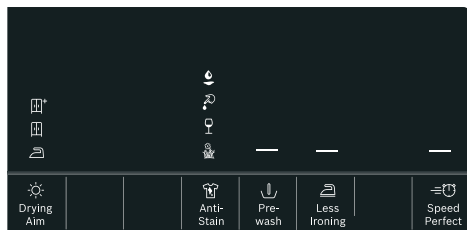

Дисплей	Настройка
☼*/⊗/☼	☼ Drying Aim (Цел на сушене)
☼/☼/☼/☼	☼ AntiStain
—	☼ Prewash (Предпране)
—	☼ Less Ironing (Лесно гладене)
—	☼ SpeedPerfect

Индикатори на статуса за напредъка на програмата (последователност на програмата)

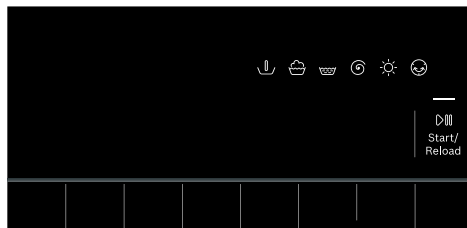

Дисплей	Настройка
—	▶ Start/Reload (Старт/Презар./Пауза)
☼	Предварително третиране
☼	Пране
☼	Изплакване
⊗	Центрофугиране/източване
☼	Изсушаване
☼	Предпазване от намачкване
End	Край на програмата



Пране

Подготвяне на дрехите за пране

Защита на Вашето пране и уреда

Внимание!

Повреда на уреда/тъканите

Чужди предмети (напр. монети, кламери, игли, гвоздеи) могат да повредят прането или компонентите на уреда.

Следните инструкции трябва да се спазват при подготвяне на вашето пране:

- Винаги следвайте инструкциите на производителя при дозиране на перилни препарати, помощни средства за почистване, продукти и агенти за почистване.
- Не надхвърляйте максималното зареждане. Препълването ще засегне неблагоприятно резултата от прането.
- Перилните препарати и агенти за предварително третиране на пране (напр. препарати за отстраняване на петна, спрейове за предпране и др.) трябва да се държат далеч от повърхностите на уреда. Използвайки влажен парцал незабавно отстранявайте фини остатъци от спрей и други остатъци или капки.
- Изпразнете джобовите. Извадете всички чужди предмети.
- Извадете металните части (кламери и др.).
- Панталоните, трикотажът и плетените тъкани, напр. дрехи от жарсе, тениски или пуловери, трябва да се обръщат с opakото навън.
- Уверете се, че сутиените с банели могат да се перат в уреда.
- Перете финото пране в мрежа или торба (чорапогачи, сутиени с банели и др.).
- Затворете циповете, закопчайте покритията.

- Изчеткайте пясъка от джобовете и яките.
- Свалете кукичките на завесите или ги поставете в мрежа/торба.

Сортиране на прането

Сортирайте прането според инструкциите за поддръжка и информацията на производителя върху етикетите с указания за поддръжка според:











- вида тъкан/влакна
- цвета

Указание: Прането може да се обезцвети. Перете бяло и цветно пране отделно. Изперете отделно новите цветни дрехи, когато ги перете за първи път.

- Замърсяване

Перете заедно дрехи с еднаква степен на замърсяване.

- **Леко:** няма нужда от предварително третиране; изберете настройка  **SpeedPerfect** при необходимост.
- **Нормално**
- **Силно:** заредете по-малко пране, необходимо е предварително третиране или накисване на прането.
- **Петна:** отстранете/третирайте предварително петната, докато са пресни. Първо намокрете със сапунена вода чрез потупване; не търкайте. След това изперете дрехите с подходящата програма. Понякога упоритите или засъхнали петна могат да се отстранят едва след няколко изпирания.





- Символи върху етикетите с указания за поддръжка
 -  Подходящо за нормален процес на изпиране; напр. програмата  Cottons (Памук)
 -  Необходим е щадящ процес на изпиране; напр. програмата  Easy-Care (Лесна поддръжка)
 -  Необходим е особено щадящ процес на изпиране; напр. програмата  Delicates/Silk (Деликатно/Коприна)
 -  Подходящо за пране на ръка; напр. програмата  Wool (Вълна) 
 -  Не перете в пералня.

Подготвяне на прането за сушене

Указание: За гарантиране на равномерно изсушаване сортирайте прането според:

- вида тъкан
- символите за поддръжка, посочени на етикетите с указания за поддръжка.

Сушете само пране, което е обозначено като „устойчиво на сушене в сушилня“ със следните символи за поддръжка:

-  : Можете да изберете  **Intensive Dry (Интензивно сушене)**
-  : Можете да изберете  **Gentle Dry (Деликатно сушене)**

Следните тъкани не трябва да се сушат:

-  = символ за поддръжка „Да не се суши в сушилня“
- Фини тъкани (коприна, синтетични завеси).
- Текстилни изделия, съдържащи пенокаучук или подобни материали.
- Тъкани, които са третирани със запалими течности, напр. препарат за отстраняване на петна, петролен етер, разреждатели. Опасност от експлозия!



- Текстилни изделия, които съдържат спрей за коса или подобни субстанции.

Указание

- Преди сушене изпрани на ръка текстилни изделия трябва да се центрофугират с подходяща скорост.
- Преди сушене центрофугирайте с оптимални обороти. Скорост на центрофугиране над 1000 об/мин се препоръчва за памук, а над 800 об/мин – за лесни за поддръжка тъкани.
- Не гладете прането непосредствено след сушене. Препоръчва се разстилане на прането с цел равномерно разпределяне на остатъчната влага.
- За гарантиране на добро изсушаване юргани, хавлии и другите големи текстилни изделия трябва да се сушат отделно.
- Не превишавайте максималното количество за зареждане.

Колосване

Указание: Прането не трябва да е третирано с омекотител.

1. Включете уреда.
2. Изберете програма  **Rinse (Изплакване)**.
3. Дозирайте препарат за колосване в Отделение  съгласно инструкциите на производителя (първо почистете при необходимост).
4. Докоснете бутона  **Start/Reload (Старт/Презар./Пауза)** .

Боядисване/избелване

Боядисвайте само обичайни за едно домакинство количества. Солта може да атакува неръждаемата стомана! Спазвайте предписанията на производителя на оцветителя.

Не избелвайте бельо в уреда.



Перилни препарати и продукти за поддръжка

Можете да предпазите уреда и прането, като изберете и използвате правилните перилни препарати и продукти за поддръжка. Можете да използвате всякакви перилни препарати и продукти за поддръжка, които са подходящи за Вашия уред.

Указание: Моля прочетете информацията за безопасност → *Страница 5*, за да сте сигурни, че използвате уреда безопасно.

Инструкциите на производителя относно употребата и дозирането са посочени на опаковката.

Указание

- Използвайте единствено течни перилни препарати, които са в течно състояние
- Не смесвайте различни течни перилни препарати
- Не смесвайте перилен препарат и омекотител
- Не използвайте продукти, по които се е образувал горен слой или които са се втвърдили
- Не използвайте продукти, съдържащи разтворители, каустични агенти или летливи субстанции (напр. белина)
- Използвайте бои пестеливо, тъй като солта може да повреди неръждаемата стомана
- Не използвайте избелващи агенти в уреда

Препоръчителни перилни препарати

Настоящата информация е предназначена да Ви помогне при







избора на правилния перилен препарат за Вашите дрехи.





















Тъкани	Перилен препарат	Програма	Температура
Устойчиви на висока температура бели тъкани от памук или лен	Обикновен перилен препарат с оптични избелители	Cottons	От студено до 90 °C
Цветни тъкани от лен или памук	Перилен препарат за цветни дрехи без белина или оптични избелители	Cottons	От студено до 60 °C
Цветни дрехи от лесни за поддръжка тъкани или синтетични материали	Перилен препарат за цветни/фини дрехи без оптични избелители	Easy Care	От студено до 60 °C
Фини тъкани от коприна или вискоза	Фини тъкани	Delicates/Silk	От студено до 40 °C
Вълна	Перилен препарат за вълна	Wool	От студено до 40 °C























Съвет: Посетете www.cleanright.eu, за да откриете повече информация относно перилните препарати, продуктите за поддръжка и почистващите агенти за битова употреба.





Преглед на програмите

Избираема програма

Програма/Тип пране	Опции/Информация
<p>Име на програмата Кратко пояснение на програмата и тъканите, за които е подходяща.</p>	<p>Макс. зареждане за изпиране/ Макс. зареждане за изсушаване Макс. зареждане в kg в зависимост от модела и програмата избираема температура* в °C избираема скорост на центрофугиране* в об/мин възможни допълнителни настройки на програмата* възможна настройка за сушене* (не)избираема ✓, неизбираема - омекотител</p>
<p> Cottons (Памук) Износоустойчиви тъкани, устойчиви на висока температура тъкани от памук или лен.</p>	<p>10,0 (5,0**) kg/6,0 kg * - 90 °C 400 - 1400 об/мин</p>
<p>Указание</p> <ul style="list-style-type: none"> Символът  (сигнал за информация за почистване на барабана) мига, ако не сте използвали програма с температура 60 °C или по-висока за продължителен период от време. Не зареждайте пране и изберете програма  Cottons 90°C (Памук 90°C) за почистване и поддръжка на барабана и външната вана, след това символът угасва. → Страница 49 Включване/Изключване на сигнала на информацията за почистване на барабана. → "Настройки на уреда" на страница 43 	<p> AntiStain,  Prewash (Предпране),  Less Ironing (Лесно гладене),  SpeedPerfect  Drying Aim (Цел на сушене) ✓ (田* ✓, 田 ✓, 田 ✓) възможно</p>
<p>* В зависимост от модела и програмата. ** Намалено зареждане с допълнителна програмна настройка  SpeedPerfect.</p>	



Програма/Тип пране	Опции/Информация
Есо 40-60 Подходяща за изпиране на нормално замърсени памучни тъкани и смесени текстилни изделия и изсушаване на дрехите така, че да могат да се приберат непосредствено в гардероб.	10,0 kg/6,0 kg - 400 – 1400 об/мин  AntiStain,  Prewash (Предпране),  Less Ironing (Лесно гладене)  Drying Aim (Цел на сушене) ✓ (☰+ ✓, ☰ ✓, ☰ ✓)
Указание <ul style="list-style-type: none"> ■ Текстилни изделия, които могат да се перат на базата на символа за пране 40°C  до 60°C  могат да се перат заедно в един и същ цикъл. ■ Ефективността на пране отговаря на изискванията на възможно най-високия клас на ефективност на пране, както е посочен от правните стандарти. За да се достигне оптималната енергийна ефективност с възможно най-добрата ефективност на пране, температурата на пране се регулира автоматично в съответствие с товара и не може да се променя ■ Програма за изпиране и изсушаване се включва чрез избиране на програмата Есо 40-60 и активиране на  Drying Aim (Цел на сушене). 	възможно
 Easy-Care (Лесна поддръжка) Текстилни изделия от синтетични материали или смесени тъкани.	4,0 kg/2,5 kg * – 60 °C 400 – 1400 об/мин  AntiStain,  Prewash (Предпране),  Less Ironing (Лесно гладене),  SpeedPerfect  Drying Aim (Цел на сушене) ✓ (☰+ ✓, ☰ ✓, ☰ ✓)
 Mix (Смесено) Смесено зареждане на памучни дрехи и синтетика.	4,0 kg/2,5 kg * – 60 °C 400 – 1400 об/мин  AntiStain,  Prewash (Предпране),  Less Ironing (Лесно гладене),  SpeedPerfect  Drying Aim (Цел на сушене) ✓ (☰+ ✓, ☰ ✓, ☰ ✓)
* В зависимост от модела и програмата. ** Намалено зареждане с допълнителна програмна настройка  SpeedPerfect .	възможно

Програма/Тип пране	Опции/Информация
 Hygiene Care Иновативна програма, предварително третиране на сухо пране с горещ въздух (до 65 °C) за подобрена хигиена, следвано от цикъл на изпиране на ниска температура. Осигурява хигиеничен ефект и грижа за тъканите. Подходящо за повечето нефини текстилни тъкани.	4,0 kg/2,5 kg * – 30 °C 400 – 1400 об/мин  AntiStain,  Prewash (Предпране),  Less Ironing (Лесно гладене),  SpeedPerfect  Drying Aim (Цел на сушене) ✓ (☀️+ ✓, ☀️ ✓, ☀️ ✓)
 Super Quick 15'/Wash & Dry 60' (Пране и Сушене 60 мин.) За малко количество леко замърсени облекла от памук, лен, синтетични или смесени тъкани. Прибл. 15 минути за изпиране. Ако е избрана функцията изсушаване, следва друг припл. 45-минутен процес на изсушаване. Указание: Програмата по подразбиране е  Super Quick 15' . Можете да превключите към програма Wash & Dry 60' (Пране и Сушене 60 мин.)  чрез натискане на бутона  Drying Aim (Цел на сушене) .	2,0 kg/1,0 kg * – 40 °C 400 – 1000 об/мин -  Drying Aim (Цел на сушене) ✓ (☀️+ -, ☀️ ✓, ☀️ -)
 Rinse (Изплакване) За изплакване с последващ цикъл на центрофугиране.	-/- -  – 1400 об/мин  Less Ironing (Лесно гладене)  Drying Aim (Цел на сушене) ✓ (☀️+ ✓, ☀️ ✓, ☀️ ✓)
  Spin (Центрофуга)/Drain (Изпомпване) За центрофугиране с избираема скорост и последващо източване. Ако сте избрали  , се изпълнява програма  Drain (Изпомпване) , водата само се източва след процеса на изплакване, няма цикъл на центрофугиране.	-/- -  – 1400 об/мин  Less Ironing (Лесно гладене)  Drying Aim (Цел на сушене) ✓ (☀️+ ✓, ☀️ ✓, ☀️ ✓)
* В зависимост от модела и програмата. ** Намалено зареждане с допълнителна програмна настройка  SpeedPerfect .	не е възможно

Програма/Тип пране	Опции/Информация
Wool (Вълна)  Тъкани за ръчно или машинно пране от вълна или съдържащи вълна; особено щадяща изпираща програма за предотвратяване на свиване на прането, с по-дълги паузи при програмата (по време на които прането остава накиснато във вода). Указание: За предотвратяване свиване на дрехите след сушене те все още съдържат малко количество вода; извадете дрехите максимално бързо след края на програмата и ги оставете да съхнат.	2,0 kg/1,0 kg ❄ - 40 °C 🌀 - 800 об/мин - ☀ Drying Aim (Цел на сушене) ✓ (📧+ -, 📧-, 📧✓) възможно
 Delicates/Silk (Деликатно/Коприна) За фини тъкани, които могат да се перат, напр. от коприна, сатен, синтетични или смесени материи (напр. копринени блузи, копринени шалове).	2,0 kg/- ❄ - 40 °C 🌀 - 800 об/мин 👕 AntiStain, ⬇ Prewash (Предпране), 📧 Less Ironing (Лесно гладене) ☀ Drying Aim (Цел на сушене) - възможно
 Iron Assist Програма за отстраняване на миризми и намаляване на гънки; подходяща за текстилни изделия от вълна, лен, костюми и др., които не се нуждаят от често изпиране. Указание <ul style="list-style-type: none"> След приключване на програмата се препоръчва простиране на облеклата за 3 до 5 минути на проветриво място. В случай на продължителна употреба на програмата за освежаване се препоръчва цикъл на изпиране между всеки цикъл на програмата за освежаване с цел отстраняване на мирис от уреда. При тази програма не трябва да се добавя перилен препарат. 	-/1,0 kg - - - ☀ Drying Aim (Цел на сушене) - не е възможно
☀ My Time Dry (My Time сушене) Смесени тъкани; за леко замърсено пране от памук и синтетика. Продължителността на програмата може да се настройва всеки път, като минимумът е 20 минути. Максималната продължителност на програмата е 120 минути; тя може да се съкрати на стъпки от по 10 минути. Указание <ul style="list-style-type: none"> Настройката по подразбиране на програмата 🕒 Finished in/Time Dry не може да се избере за тази програма. Тази програма се използва само за процес на сушене, не може да се добавя перилен препарат. Автоматичната функция изсушаване е препоръчителна за по-добър резултат от сушенето и спестяване на електроенергия. 	-/6,0 kg - - - ☀ Drying Aim (Цел на сушене)- не е възможно
* В зависимост от модела и програмата. ** Намалено зареждане с допълнителна програмна настройка  SpeedPerfect .	

Програма/Тип пране	Опции/Информация
 Gentle Dry (Деликатно сушене) Отделна програма за щадящо изсушаване на дрехи на ниска температура, - чрез избиране на  за постигане на автоматичен резултат сухо за гардероб+, - чрез избиране на  за постигане на автоматичен резултат сухо за гардероб, - чрез избиране на  за постигане на автоматичен резултат сухо за гладене.	-/2,5 kg - - -  Drying Aim (Цел на сушене) ✓ ( ✓,  ✓,  ✓) не е възможно
 Intensive Dry (Интензивно сушене) Отделна програма за нормално изсушаване на дрехи на висока температура, - чрез избиране на  за постигане на автоматичен резултат сухо за гардероб+, - чрез избиране на  за постигане на автоматичен резултат сухо за гардероб, - чрез избиране на  за постигане на автоматичен резултат сухо за гладене.	-/6,0 kg - - -  Drying Aim (Цел на сушене) ✓ ( ✓,  ✓,  ✓) не е възможно
* В зависимост от модела и програмата. ** Намалено зареждане с допълнителна програмна настройка  SpeedPerfect .	

Таблица за сушене

Препоръчителна програма за сушене	Зареждане при сушене (kg)	Очаквано време на сушене (min)		
		 (Сухо за гладене)	 (Готово за прибиране в гардероб)	 * (Готово за прибиране в гардероб+)
 Intensive Dry (Интензивно сушене)	1,0 – 2,0	45 – 60	50 – 80	65 – 100
	2,0 – 4,0	60 – 90	80 – 140	100 – 160
	4,0 – 6,0	90 – 140	140 – 200	160 – 270
 Gentle Dry (Деликатно сушене)	0,5 – 1,5	35 – 45	50 – 70	65 – 100
	1,5 – 2,5	45 – 55	70 – 100	100 – 125

- i** Таблицата с времена за изсушаване е само ориентировъчна. За програма изпиране + изсушаване към общото време на програмата трябва да се добави продължителността за изпиране.
- i** Времето, посочено по-горе, представлява референтна стойност; действителният ефект от изсушаването зависи от вида дрехи, теглото на дрехите, степента на влажност и околната температура.
- i** За постигане на равномерен ефект от изсушаването е препоръчително да се прави разлика между тежки и леки дрехи. Например разделете дебелия кърпи и ризите за изсушаване.
- i** * (**Готово за прибиране в гардероб+**) се препоръчва за сушене на обемисти или тежки дрехи.
- i** За намаляване на намачкването на дрехите след сушене е препоръчително да се постави малко количество дрехи за сушене.
- i** Вижте дисплея за времето на сушене на програмата, която не е посочена в таблицата по-горе.

P+ Настройки по подразбиране на програмата

Предварителните настройки на избрани програми могат да бъдат променени. Настройките могат също да се променят, докато тече избраната програма. Резултатите зависят от напредъка на програмата.



Temp. (Избор на температура)

В зависимост от текущия етап на програмата можете да промените настроената температура в зависимост от текущия етап на програмата, като регулирате желаната температура на дисплея.

Максималната температура, която може да бъде настроена, зависи от избраната програма.

rpm (Лека центрофуга)

В зависимост от текущия етап на програмата можете да промените скоростта на центрофугиране – в об/мин (обороты в минута) – преди и по време на програмата.

Настройка : = „Без центрофугиране“. Водата от изплакването се източва, но няма крайно центрофугиране. Прането остава мокро в барабана, напр. за дрехи, които не трябва да се центрофугират.



Можете да изберете „Без центрофугиране“, за да предотвратите намачкване, ако прането няма да бъде извадено от уреда непосредствено след края на програмата.

Максималната скорост, която може да се настрои, зависи от модела и избраната програма.

Finished in/Time Dry



Преди да стартирате програмата, можете да изберете предварително времето за край на програмата (време „Finish in“) на стъпки от 0,5 h (h = час) (между „минимално избираемо време за край“ и 9,5 h) или на стъпки от 1 час (между 10 h и 24 h) до максимум 24 часа.

За целта:

1. Изберете програма (с изключение на програма  **My Time Dry (My Time сушене)***). Показва се продължителността на избраната програма, напр. **2:30** (часове:минути).
2. Натиснете бутона  **Finished in/Time Dry**, докато се покаже необходимият брой часове.
3. Изберете бутона  **Start/Reload (Старт/Презар./Пауза)**. Програмата стартира. Избраният брой часове (напр. **8 h**) се показва на дисплея и започва обратно броене до стартиране на програмата. След това се показва продължителността на програмата.

Указание: Продължителността се адаптира автоматично по време на програмата. Промени на настройките по подразбиране на програмата или допълнителните програмни настройки също могат да променят продължителността на програмата.

След стартиране на програмата (ако е избрано време „Finish in“ и програмата все още не е стартирала), можете да промените предварително избрания брой часове както следва:

1. Изберете бутона  **Start/Reload (Старт/Презар./Пауза)**.
2. Натиснете бутона  **Finished in/Time Dry**, за да промените броя часове.
3. Изберете бутона  **Start/Reload (Старт/Презар./Пауза)**.

* В зависимост от модела

P+ Допълнителни настройки на програмата

Указание: В прегледа ще намерите възможните допълнителни настройки на програмата; те са различни в зависимост от модела.

Чрез избиране на допълнителни програмни настройки можете по-добре да адаптирате процеса на пране/сушене към вашите дрехи.

Настройките могат да се избират или изборът да се отменя в зависимост от напредъка на програмата.

Индикаторните лампички на бутоните светват, ако се активира настройка.

Настройките не са запазени след като уредът е бил изключен.





Drying Aim (Цел на сушене)

Докоснете  **Drying Aim (Цел на сушене)**, за да активирате или деактивирате функцията изсушаване. Изпиране и изсушаване без прекъсване е възможно чрез активиране на функцията (само за програми с **опционално сушене**). Можете да изберете един от трите режима на изсушаване според необходимостта:

 **(Готово за прибиране в гардероб):** за еднослойни тъкани. Дрехите могат да бъдат сгнати или закачени на закачалки в гардероб. Това е режимът на изсушаване по подразбиране. При този режим времето за изсушаване се настройва автоматично според количеството пране за сушене.

 **(Готово за прибиране в гардероб+):** за облекла от дебели, многослойни тъкани, които изискват по-продължително сушене. Дрехите могат да бъдат сгнати или закачени на закачалки в гардероб. Прането е по-сухо от Cupboard dry (сухо за гардероб).

 **(Сухо за гладене):** за фини тъкани. Тъкани, подходящи за гладене (изгладете дрехите, за да избегнете намачкване). Дрехите могат да бъдат закачени допълнително на закачалки, за да изсъхнат.





Процесът на сушене се извършва след изпирането, ако е активирано  **Drying Aim (Цел на сушене)**. Ако Ви е необходима само отделна програма за изсушаване, можете да изберете  **Intensive Dry (Интензивно сушене)**,  **Gentle Dry (Деликатно сушене)** или  **My Time Dry (My Time сушене)**.

Указание

- Не превишавайте максималните количества на зареждане за сушене. Преглед на програмите → "Избираема програма" на страница 30
- Максималната скорост на центрофугиране за програма с фаза на изсушаване се избира автоматично с цел добър резултат от сушенето.

AntiStain

избираеми видове петна:

-  Олио
-  кръв
-  Червено вино
-  Трева

Не оставяйте петната да изсъхнат. Предварително премахнете твърдите остатъци.

Изберете програма с вид на петна:

1. Разпределете партидите дрехи, както сте свикнали.
 2. Изберете програма.
 3. Изберете вид на петната (според програмата).
 4. Стартирайте програма.
- Уреда избира средната температура на пране, движението на барабана и времето за наkisване в зависимост от вида на петната. Гореща или студена вода, нежно или интензивно въртене на дрехите и дълго или кратко наkisване подsigуряват нужното за всеки вид петно протичане на програмата. По този начин петната се третират оптимално.

Prewash (Предпране)

Предпране за силно замърсени дрехи.

Докоснете  **Prewash (Предпране)**, за да го активирате или деактивирате.

Указание: Поставете перилния препарат в отделение I и II.

Less Ironing (Лесно гладене)

Специален процес с по-ниска скорост на центрофугиране, последван от разтръскване на прането с цел намалено намачкване.

Докоснете  **Less Ironing (Лесно гладене)** за активиране или деактивиране.

Указание: Ако  **Less Ironing (Лесно гладене)** е активирано, прането остава по-влажно от обикновено след центрофугирането.

SpeedPerfect

Пране за по-кратко време, като в същото време се постига резултат от прането, който е съпоставим с нормалното представяне.

Докоснете  **SpeedPerfect** за активиране или дезактивиране на тази допълнителна програмна настройка.

Указание: С активирана допълнителна програмна настройка  **SpeedPerfect** максималният товар при пране ще се намали и допълнителна вода ще е нужна за процеса на изпиране.

Използване на уреда

Подготовка на уреда

Уредът е тестван преди доставка. За отстраняване на остатъчната вода от тестовата процедура, първият цикъл на пране трябва да е без пране с използване на програмата  **Cottons 90°C (Памук 90°C)**.

→ "Преди да перете за първи път" на страница 22

Указание

- Никога не включвайте повреден уред!
- Информирайте клиентския сервиз!

1. Включете главния щепсел.

Предупреждение

Риск от смърт от електрически удар!

Риск от смърт, ако се докоснат токопроводящи части.

- Никога не дърпайте щепсела от контакта като държите за захранващия кабел.
- Вкарвайте/изтегляйте щепсела само със сухи ръце.

2. Отворете водопроводния кран.

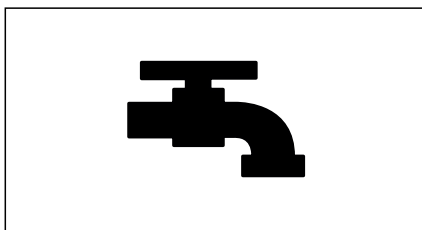

3. Отворете вратата на уреда.

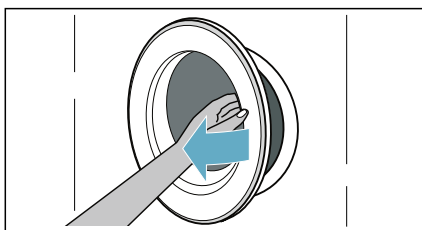

Избор на програма/ Включване на уреда

Указание: Ако сте активирали механизма за обезопасяване спрямо деца, първо трябва да го деактивирате, преди да настроите програмата.

Изберете необходимата програма посредством програмния селектор. Програмният селектор може да се върти във всяка посока.

Уредът е включен.

Програмните настройки по подразбиране за избраната програма се показват периодично на дисплея:

- Максималното зареждане и
- продължителността на програмата и
- ...

Поставяне на пране в барабана

Отворете вратата, поставете прането в барабана, уверете се, че няма притиснати дрехи между вратата и гуменото уплътнение и затворете вратата.

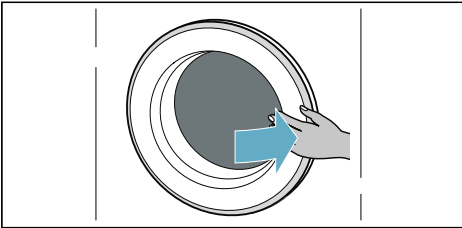
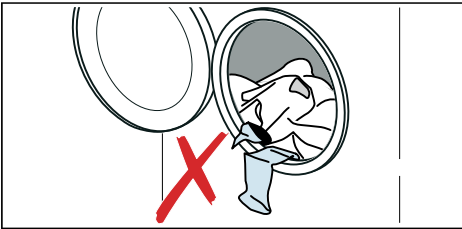

Указание

- Разгънете и заредете предварително сортираното пране. Смесете големи и малки текстилни изделия. Дрехи с различни размери се разпределят по-добре по време на цикъла на центрофугиране. Определени текстилни изделия могат да доведат до небалансирано зареждане.
- Вземете под внимание посоченото максимално зареждане. Препълване нарушава резултата от изпирането/сушенето и води до намачкване.

Дозиране и добавяне на перилен препарат и омекотител

Внимание!

Повреда по уреда

Перилните препарати и агенти за предварително третиране на пране (напр. препарати за отстраняване на петна, спрейове за предпране и др.) могат да повредят повърхностите на пералнята със сушилня. Пазете тези агенти далеч от повърхностите на пералнята със сушилня. Използвайки влажен парцел незабавно отстранявайте фини остатъци от спрей и други остатъци/капки.

Дозиране

Дозирайте перилните препарати и продукти според:

- твърдостта на водата (попитайте вашата водоснабдителна компания),
- спецификациите на производителя върху опаковката,
- количеството пране,
- замърсяването.

Пълнене на разпределителите

1. Изтеглете чекмеджето за перилен препарат.

Предупреждение

Дразнене на очите / кожата!

Ако отваряте чекмеджето за перилния препарат докато машината работи, перилният препарат/продуктът може да излезе.

Внимателно отваряйте чекмеджето.

Ако перилен препарат/продукт за третиране влезе в контакт с очите

или кожата, изгладнете незабавно.

Ако се погълне инцидентно,

потърсете медицинска помощ.

2. Налейте перилен препарат и/или почистващ продукт.

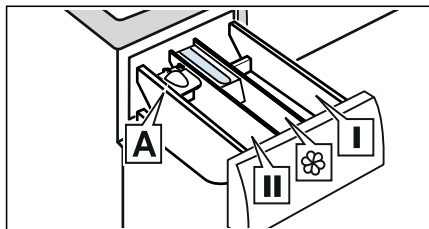

- | | |
|--------------|---|
| Отделение I | Перилен препарат за предварително третиране и дезинфектант за дрехи. (само за уред с функция за предварително третиране и дезинфектант) |
| Отделение ☼ | Омекотител, белина. Не надхвърляйте максималното зареждане. |
| Отделение II | Перилен препарат за основното пране, омекотител за вода, белина, препарат за отстраняване на петна. |
| Отделение A* | За дозиране на течен перилен препарат. |

*според модела

Указание

- Винаги следвайте инструкциите на производителя при дозиране на перилни препарати, помощни средства за почистване, продукти и агенти за почистване.
- Разреждане с вода на гъст омекотител за тъканите и препарат за колосване. Това ще предотврати блокирания.
- Внимавайте, когато отваряте чекмеджето за перилния препарат, докато машината работи.

Измерител A* за течен перилен препарат

*според модела

Позиционирайте измерителя A за течен перилен препарат с цел измерване на правилното количество:

1. Изтеглете чекмеджето за перилен препарат. Натиснете вложката и докрай извадете чекмеджето.

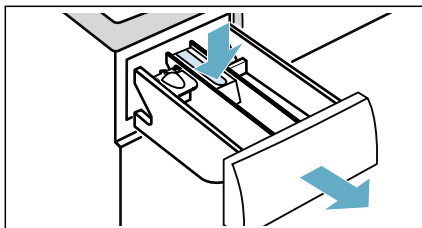

2. Приплъзнете измерителя напред, сгънете го и го приберете.

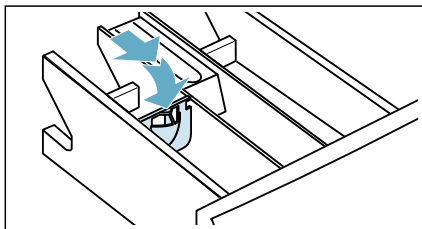

3. Вкарайте повторно чекмеджето.

Указание: Не използвайте измерител за гелообразни препарати и прах за пране или за програми с предварително третиране или когато е избрано "Свършва в" време.

За модели без измерител налейте течния перилен препарат в подходящ контейнер и го поставете в барабана.

Стартиране на програмата



Докоснете и задръжте бутона  **Start/Reload (Старт/Презар./Пауза)** за 1 ~ 2 секунди, след това го отпуснете. Програмата стартира и вратата на уреда се заключва.



На дисплея се показва времето за завършване и започва обратно броене до стартиране на програмата. След стартиране на програмата се показва продължителността на програмата. Символите за напредъка на програмата светват.

Защита от деца

Можете да блокирате уреда, за да предотвратите неволна промяна на настройките, които сте задали. За целта активирайте блокировката за обезопасяване спрямо деца.



За активиране на блокировката за обезопасяване спрямо деца:

След стартиране на програмата докоснете и задръжте бутоните  **Less Ironing (Лесно гладене)** и  **Finished in/Time Dry** за 3 секунди. Символът  светва на дисплея.

-  светва: блокировката за обезопасяване спрямо деца е активирана.
-  мига: ако програмата и програмните настройки бъдат променени, докато блокировката за обезопасяване спрямо деца е активирана.

Указание: Когато програмата завърши, се показва **End**. Вратата е отключена. Символът  остава включен, за да Ви напомни да деактивирате блокировката за обезопасяване спрямо деца.

За деактивиране на блокировката за обезопасяване спрямо деца:



Докоснете и задръжте бутоните  **Less Ironing (Лесно гладене)** и  **Finished in/Time Dry**, докато символът  угасне.

Допълване/изваждане на дрехи

След стартиране на програмата (само изпиране) можете да добавите или извадите дрехи при необходимост.

Докоснете бутона  **Start/Reload (Старт/Презар./Пауза)**. Уредът проверява дали е възможно повторно зареждане.

Ако на дисплея се покаже следното:

- Символът  угасва, възможно е повторно зареждане.
- Символът  светва, повторно зареждане не е възможно.



За продължаване на програмата докоснете бутона  **Start/Reload (Старт/Презар./Пауза)**. Програмата продължава автоматично.

Указание

- Не оставяйте вратата отворена твърде дълго, когато добавяте пране, тъй като от прането може да изтече вода.
- Поради съображения за безопасност вратата остава заключена, когато нивото на водата или температурата са високи или докато барабанът се върти, и добавяне на пране не е възможно през това време.

Смяна на програмата



Ако сте стартирали неправилна програма, можете да я промените както следва:

1. Докоснете бутона  **Start/Reload (Старт/Презар./Пауза)** .
2. Изберете друга програма.
3. Докоснете отново бутона  **Start/Reload (Старт/Презар./Пауза)** .
Новата програма стартира от началото.

Указание: Ако е активирано изсушаване, след докосване на бутона  **Start/Reload (Старт/Презар./Пауза)** , когато на дисплея се показва **Hot (горещо)**, изчакайте, докато уредът охлади прането и **Hot (горещо)** изчезне, след това изберете друга програма.

Прекъсване на програмата

За програми за изпиране на висока температура:

1. Докоснете бутона  **Start/Reload (Старт/Презар./Пауза)** .
2. За охлаждане на прането: изберете  **Rinse (Изплакване)**.
3. Докоснете бутона  **Start/Reload (Старт/Презар./Пауза)** .



За програми за изпиране на ниска температура:

1. Докоснете бутона  **Start/Reload (Старт/Презар./Пауза)** .
2. Изберете  **Spin (Центрофуга)/Drain (Изпомпване)**.
3. Докоснете бутона  **Start/Reload (Старт/Презар./Пауза)** .

За програми в процес на сушене:

1. Докоснете бутона  **Start/Reload (Старт/Презар./Пауза)** .
2. Ако на дисплея се показва **Hot (горещо)**, изчакайте, докато уредът охлади прането и **Hot (горещо)** изчезне.

Край на програмата

End светва на дисплея и индикаторите  и  са изключени.

Ако сте избрали , водата се източва само след процеса на изплакване, няма цикъл на центрофугиране.

Указание

- Ако на дисплея мига **Hot (горещо)** преди края на програмата за изсушаване, температурата в барабана е висока. Програмата за охлаждане на барабана продължава, докато температурата в барабана спадне.
- Процесът на защита срещу намачкване стартира, ако прането не бъде извадено в рамките на 15 минути след приключване на процеса на сушене, за да се предотврати намачкване на прането. Процесът отнема около 30 минути. **0:00, tRP, tD и End** се показва периодично на дисплея и символът  се показва като символ на състоянието. Можете да докоснете произволен бутон, за да прекратите този процес, след това вратата се отключва и прането може да се извади.

Изваждане на пране/ изключване на уреда

1. Настройте програмния селектор на **Off (Изключване)**.
2. Отворете вратата и извадете прането.
3. Затворете водопроводния кран.
Указание: Не се изисква за модели с Аквастоп.

Указание

- Не оставяйте изпрани дрехи в барабана. Те могат да се свият при следващото пране или да оцветят друга дреха.
- Отстранете чужди предмети от барабана и гуменото уплътнение – риск от образуване на ръжда.
- Избършете гуменото уплътнение, за да го подсушите.

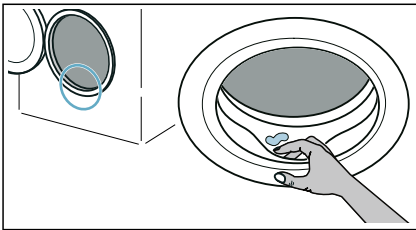

- Оставете вратата и чекмеджето за препарати отворени, така че остатъчната вода да може да се изпарява.
- Винаги изчакайте, докато програмата завърши, тъй като уредът може все още да е заключен. След това включете уреда и изчакайте, докато се отключи.

Настройки на уреда

Можете да промените следните настройки:

- Силата на звука на крайния сигнал.
- Силата на звука на сигнала на бутоните.
- Включване/Изключване на сигнала на информацията за поддръжка на барабана.

Трябва да активирате режим настройка, за да промените тези настройки.

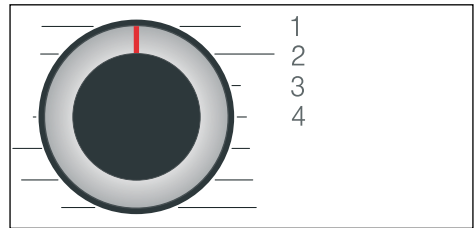

1/2/3/4... позиции на програмния селектор

Активиране на режим настройка:

1. Преместете селектора на програми на позиция 1. Уредът е включен.
2. Докоснете и задръжте бутона **⊗ rpm (Лека центрофуга)**, същевременно завъртете програмния селектор по посока на часовниковата стрелка на позиция 2. Отпуснете бутона **⊗ rpm (Лека центрофуга)**.

Режим настройка е активиран и предварително зададената настройка се показва на дисплей.

Промяна на силата на звука и информацията за поддръжка на барабана



Използвайте бутона  **Finished in/Time Dry**, за да смените следните настройки при съответните позиции на програмния селектор:

- 2: Силата на звука на крайния сигнал.
- 3: Силата на звука на сигналите на бутоните.



0 = изкл., 1 = тих,
2 = средно, 3 = силно,
4 = много силно

- 4: Включване/Изключване на сигнала на информацията за поддръжка на барабана.

 вкл.
 изкл.

Излизане от режим настройка

Сега можете да прекратите процеса и да настроите програмния селектор на позиция **Off (Изключване)**. Настройките са запазени.

Сензори

Система за откриване на небалансирано натоварване

Автоматичната система за контрол на дисбаланс регистрира дисбаланс и се грижи чрез многократни опити за центрофугиране за равномерното разпределяне на дрехите.

От съображения за сигурност при много неблагоприятно разпределение на дрехите оборотите се намаляват или не се центрофугира.

Указание: Поставете малки и големи дрехи в барабана.



Почистване и поддръжка



Предупреждение

Опасност от смърт!

Налице е риск от електрически удар, ако докоснете токопроводящи компоненти.

Завъртете програмния селектор на **Off (Изключване)**. Изключете щепсела от контакта.

Внимание!

Опасност от пожар и експлозия!

Токсични изпарения могат да се генерират от почистващи агенти, съдържащи разтворители, напр. почистващ разтворител. Не използвайте почистващи препарати, които съдържат разтворители.

Внимание!

Уредът може да се повреди!

Почистващите агенти, които съдържат разтворители, напр. почистващ разтворител, могат да повредят повърхностите и компонентите в уреда. Не използвайте почистващи препарати, които съдържат разтворители.

Корпус на машината/панел за обслужване

- Незабавно изваждайте прането и отстранявайте остатъка от почистващ препарат.
- Избърсвайте с мек, влажен парцал.
- Не използвайте абразивни парцали, гъби или перилни препарати (почистващ препарат за неръждаема стомана).
- Не почиствайте уреда с водна струя.

Барабан



Предупреждение Опасност от нараняване/материални щети и щети по уреда!

Постоянното пране с ниски температури и липсващото проветрение на уреда могат да повредят барабана и да доведат до наранявания.

Редовно изпълнявайте програма за почистване на барабана или перете с температури от минимум 60°C.

Оставете уреда след всяка употреба да се изсуши с отворени врата и чекмедже за перилен препарат.

Използвайте средство за почистване без хлор, без стоманена вата.

При образуване на миризми в пералнята или при почистване на барабана пуснете програма  **Cottons 90°C (Памук 90°C)** без пране.

Отстраняване на котлен камък

При правилно дозиране на препаратите за пране не е необходимо почистване от котлен камък. Ако въпреки това се налага, действайте в съответствие с указанията на производителя на препаратата за почистване от котлен камък. Подходящи препарати за почистване на варовик можете да поръчате на нашата страница в интернет или при търговеца си .

Изпразване на чекмеджето за препарати, почистване на чекмеджето за препарати и неговия корпус

Ако уредът има остатъци от перилен препарат или омекотител за тъкани:

1. Изтеглете чекмеджето за препарати. Натиснете надолу вложката и извадете изцяло чекмеджето.

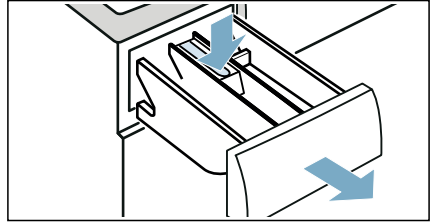

2. За изваждане на вложката: тласнете от долу нагоре вложката с пръст.

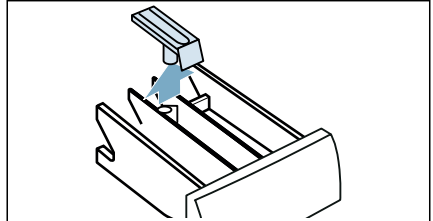

3. Почистете с вода и четка чекмеджето за перилен препарат и вложката и подсушете. Почистете също вътрешността на корпуса.

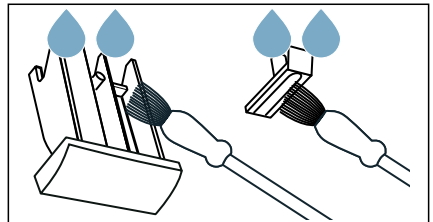

4. Поставете вложката и я фиксирайте (гласните цилиндъра върху направляващия щифт).

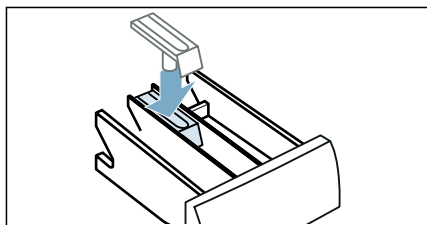

5. Притиснете чекмеджето за перилен препарат.

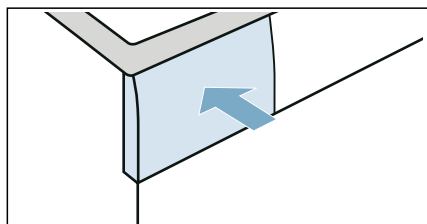

Указание: Оставете чекмеджето за препарати отворено, така че остатъчната вода да може да се изпарява.

Блокирана помпа за източване

Указание: Затворете водопроводния кран, за да спрете притока на вода, която трябва да бъде източена посредством помпата.

Предупреждение Опасност от попарване!

При пране на високи температури водата се нагорещява силно. При контакт с горещата вода е възможно попарване.

Първо оставете водата да се охлади.

1. Завъртете програмния селектор на **Off (Изключване)**. Изключете щепсела от контакта.
2. Отворете сервисната клапа.

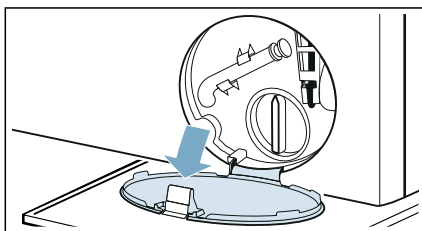

3. Извадете маркуча за източване от фиксатора. Свалете уплътнителното капаче и оставете водата да изтече в подходящ съд. Затворете отново уплътнителното капаче и поставете маркуча за източване във фиксатора.

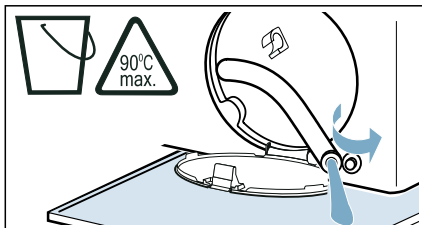

4. Внимателно отвийте капака на помпата; възможно е изтичане на остатъчна вода.
Почистете вътрешността, резбата на капака на помпата и корпуса на помпата. Работното колело на помпата за източване трябва да може да се върти.

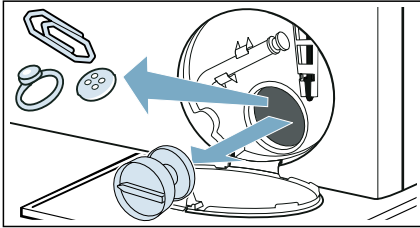

5. Поставете и завийте капака на помпата. Дръжката трябва да е във вертикална позиция.

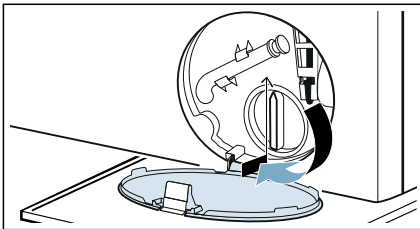

6. Затворете сервисната клапа.

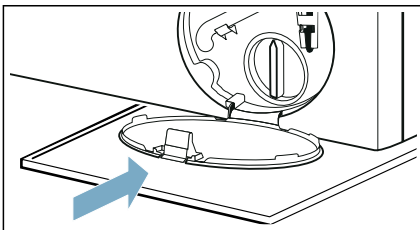

Указание: За да предотвратите изтичане на неизползвания перилен препарат в изхода при следващото пране: налейте 1 литър вода в Отделение II и стартирайте програмата **Drain (Изпомпване)**.

Маркучът за мръсна вода на сифона е запушен

1. Завъртете програмния селектор на **Off (Изключване)**. Изключете щепсела от контакта.
2. Разхлабете скобата на маркуча. Внимателно отстранете маркуча за източване; може да изтече остатъчна вода.
3. Почистете маркуча за източване и елемента за свързване към сифона.

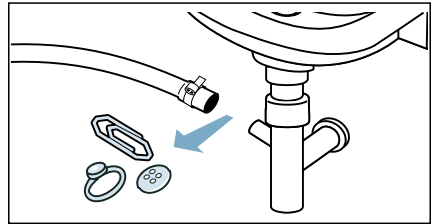

4. Свържете отново маркуча за източване и фиксирайте връзката със скобата за маркуч.

Филтърът в подаването на вода е блокиран

Освободете налягането на водата в захранващия маркуч:

1. Затворете водопроводния кран.
2. Изберете програма **Cottons (Памук)** (активирайте настройката **SpeedPerfect**).

Указание: Ако Вашият уред е оборудван с интелигентна система за дозиране*, трябва също да деактивирате интелигентната система за дозиране.

3. Изберете бутона **Start/Reload (Старт/Презар./Пауза)**. Оставете програмата да тече припл. 40 секунди.
4. Завъртете програмния селектор на **Off (Изключване)**.
5. Изключете щепсела от контакта.

* В зависимост от модула

Почистете филтрите:

1. Разкачете маркуча от задната част на уреда.

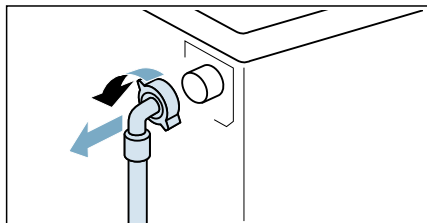

2. Използвайте клещи, за да извадите филтъра.

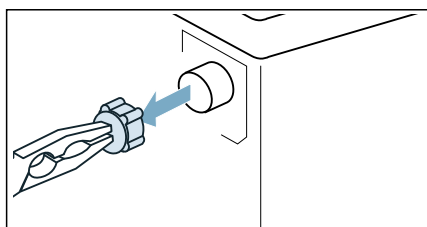

3. Почистете филтъра с малка четка.

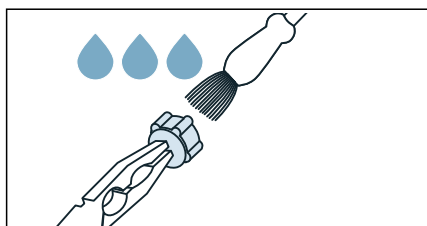

4. Свържете маркуча и проверете за течове.

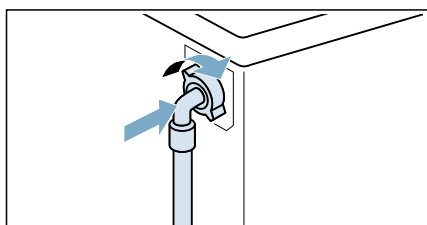

? Повреди и процедури за действие при тях

Аварийно деблокиране

Напр. спиране на електрозахранването или спад на мощността

Програмата продължава, когато електрозахранването е възстановено.

Но ако прането трябва да бъде извадено, вратата на уреда може да се отвори както следва:

⚠ Предупреждение

Опасност от попарване!

Когато перете на високи температури, е налице риск от попарване при контакт с гореща вода и пране.

Ако е възможно, първо го оставете да се охлади.

⚠ Предупреждение

Опасност от нараняване!

Посягане в барабана, докато той все още се върти, може да причини наранявания на ръцете.

Не посягайте в барабана, докато той се върти.

Изчакайте, докато барабанът спре да се върти.

Внимание!

Щети, причинени от вода!

Изтичаща вода може да причини щети. Не отваряйте вратата, ако през люка се вижда вода.

1. Завъртете програмния селектор на **Off (Изключване)**. Изключете щепсела от контакта.
2. Отворете сервисната клапа.

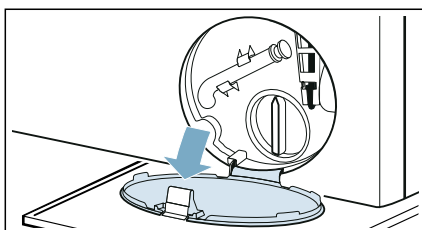

3. Източете водата. → Страница 46
4. Издърпайте аварийното деблокиране надолу с инструмент и го освободете. След това вратата може да се отвори.

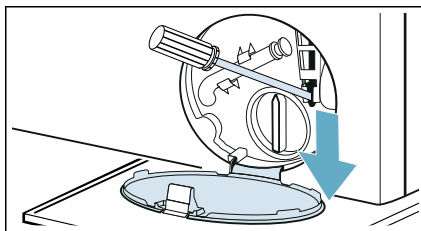







Информация на таблото на дисплея



Дисплей	Причина/Начин на отстраняване
	<ul style="list-style-type: none"> ■ Мига бързо + сигнал: вратата е била отворена и нивото на водата е твърде високо. Затворете вратата, продължете програмата с бутона Start/Reload (Старт/Презар./Пауза) или изберете Drain (Изпомпване). ■ Мига бавно: температурата на блокировката на вратата е твърде висока за отваряне на вратата. Изчакайте около 30 секунди, докато температурата на блокировката на вратата спадне.
Hot (горещо)	Температурата в барабана е твърде висока. Изчакайте, докато уредът охлади прането и Hot (горещо) изчезне от дисплея, след това вратата може да се отваря.
	<ul style="list-style-type: none"> ■ Мига (няма подаване на вода): отворен ли е водопроводният кран? Блокиран филтър в подаването на вода? → "Филтърът в подаването на вода е блокиран" на страница 47 Пречупен или притиснат захранващ маркуч? ■ Светва (ниско налягане на водата): само за информация. Това не повлиява хода на програмата. Продължителността на програмата е удължена.
светва	Функцията за обезопасяване спрямо деца е активирана – деактивирайте я.
Символът мига	<p>Стартирайте програмата Cottons 90°C (Памук 90°C) за почистване и поддръжка на барабана и външната вана.</p> <p>Указание</p> <ul style="list-style-type: none"> ■ Стартирайте програмата без пране. ■ Използвайте прах за пране или перилен препарат с белина. За предотвратяване образуването на пяна използвайте само половината количество перилен препарат, препоръчано от производителя на перилния препарат. Не използвайте перилни препарати, предназначени за вълна или фини тъкани. ■ Включване/Изключване на сигнала на информацията за поддръжка на барабана. → Страница 43



Дисплей	Причина/Начин на отстраняване
E:36 се редува с -10	<ul style="list-style-type: none"> ■ Маркучът или тръбата за източване на водата са запушени. Почистете тръбата за източване и изпускателния маркуч за вода. ■ Тръбата или маркучът за източване на водата са притиснати или запушени. Уверете се, че тръбата и маркучът за източване на водата не са прегънати или притиснати. ■ Помпата за източване е блокирана. → "Блокирана помпа за източване" на страница 46 ■ Маркучът за източване в сифона е блокиран. → "Маркучът за мръсна вода на сифона е запушен" на страница 47 ■ Маркучът за източване на водата е свързан твърде високо. Инсталирайте маркуча за източване на водата на височина макс. 1 метър. → Страница 18
E:35 се редува с -10 (подходящо за специални модели)	Има вода в основата, уредът има теч. Затворете крана. Свържете се с отдела по обслужване на клиенти.
H:95 се редува с End когато програмата е завършена	Не е засечена вода при фазата на сушене, възможен е лош резултат от изсушаването. → "Филтърът в подаването на вода е блокиран" на страница 47
H:32 се редува с End когато програмата е завършена	Системата за засичане на неравномерно разпределение на зареждането е прекъснала цикъла на центрофугиране, защото прането е разпределено неравномерно. Разпределяйте равномерно в барабана малки и големи дрехи за пране.
Други показания	Завъртете програмния селектор на Off (Изключване) , изчакайте пет секунди и след това го включете отново. Ако показанието се появи отново, се свържете с отдела по обслужване на клиенти.

Повреди и процедури за действие при тях.

Повреди	Причина/Начин на отстраняване
От уреда изтича вода.	<ul style="list-style-type: none"> ■ Закрепете правилно маркуча за източване или го сменете. ■ Затегнете винтовото съединение на захранващия маркуч.
Вратата не може да се отвори.	<ul style="list-style-type: none"> ■ — — — (Задържане на изплакването = без крайно източване) е активирано (в зависимост от модела). Продължете с програмата, като изберете  Spin (Центрофуга)/Drain (Изпомпване) и натиснете  Start/Reload (Старт/Презар./Пауза). ■ Температурата в барабана е твърде висока за отваряне на вратата. ■ Предпазната функция е активирана. Спиране на програмата? ■ Нивото на водата в барабана е твърде високо. ■ Вратата се отваря само с аварийно деблокиране? → "Аварийно деблокиране" на страница 48

Повреди	Причина/Начин на отстраняване
<p>Уредът не се пълни с вода. Не се дозира перилен препарат.</p>	<ul style="list-style-type: none"> ■ Програмата не стартира? ■ Водопроводният кран отворен ли е? ■ Евентуално блокиран филтър в подаването на вода? → "Филтърът в подаването на вода е блокиран" на страница 47 ■ Указание: Ако е инсталиран допълнителен филтър за вода (според модела), проверете за замърсявания и ги почистете при необходимост → отделно ръководство за инсталиране и почистване на филтър за вода. ■ Пречупен или притиснат захранващ маркуч?
<p>Програмата не стартира.</p>	<ul style="list-style-type: none"> ■ Натиснат бутон  Start/Reload (Старт/Презар./Пауза) или избрано  Finished in/Time Dry? ■ Вратата затворена ли е? ■ Активирана блокировка за обезопасяване спрямо деца? Деактивирайте блокировката за обезопасяване спрямо деца. ■ Активиран режим за магазин? Ако дисплеят показва SHO за 5 s след включване или изключване на уреда, уредът е в режим за магазин. Изчакайте скриването на съобщението на дисплея SHO. Докоснете и задръжте  Start/Reload (Старт/Презар./Пауза) за минимум 5 s. На дисплея се показва FFF. Завъртете програмния селектор на Off (Изключване). Сега режимът за магазин е изключен. Можете да използвате уреда както обикновено.
<p>Програмата е стартирала и барабанът се върти, но барабанът не се пълни с вода.</p>	<p>Не е повреда – някои програми засичат специфично и претеглят зареждането след стартиране на програмата, за да изчислят оптималното количество вода за прането. След това барабанът започва да се пълни с вода.</p>
<p>Водата не се източва.</p>	<ul style="list-style-type: none"> ■ Маркучът или тръбата за източване на водата са запушени. Почистете тръбата и маркуча за източване на вода. ■ Тръбата или маркучът за източване на водата са притиснати или запушени. Уверете се, че тръбата и маркучът за източване на водата не са прегънати или притиснати. ■ Запушване на източващата помпа? → "Блокирана помпа за източване" на страница 46 ■ Евентуално блокиране на маркуча за източване в сифона? → "Маркучът за мръсна вода на сифона е запушен" на страница 47 ■ — — — (Задържане на изплакването = без крайно източване) е активирано (в зависимост от модела). Продължете с програмата, като изберете  Spin (Центрофуга)/Drain (Изпомпване) и натиснете  Start/Reload (Старт/Презар./Пауза). ■ Маркучът за източване на водата е свързан твърде високо. Инсталирайте маркуча за източване на водата на височина макс. 1 метър. → Страница 18
<p>В барабана не се вижда вода.</p>	<p>Не е повреда – водата е под видимата зона.</p>
<p>В отделението(ята) е зареден неправилен перилен препарат/омекотител.</p>	<p>Изпразнете отделението(ята), почистете го/ги и заредете правилния продукт. → "Изпразване на чекмеджето за препарати, почистване на чекмеджето за препарати и неговия корпус" на страница 45</p>
<p>Втвърден перилен препарат/омекотител в отделението за препарати.</p>	<p>Изпразнете отделението(ята), почистете го/ги и заредете правилния продукт.</p>

Повреди	Причина/Начин на отстраняване
От чекмеджето за препарати изтича пяна.	Използван е твърде много перилен препарат? Смесете 1 супена лъжица омекотител с ½ литър вода и сипете в отделение II. (Не за дрехи за навън, спортни облекла и текстил с пълнеж от пух!) За следващия цикъл на изпиране дозирайте по-малко количество перилен препарат. Използвайте слабопенливи перилни препарати и продукти за поддръжка от търговската мрежа, подходящи за машини.
Непрекъснато, интензивно образуване на пяна.	Използван е твърде много перилен препарат? За следващия цикъл на изпиране със същото зареждане дозирайте по-малко перилен препарат.
От уплътнението капеле перилен препарат/омекотител и се събира на вратата или в гънката на уплътнението.	Твърде много перилен препарат/омекотител в отделенията за препарати. Не пълнете отделенията за препарати над маркировката max.
Незадоволителен резултат от центрофугирането. Мокро/Твърде влажно пране.	<ul style="list-style-type: none"> ■ Не е повреда – системата за засичане на неравномерно разпределение на зареждането е прекъснала цикъла на центрофугиране, защото прането е разпределено неравномерно. Разпределете равномерно в барабана малки и големи дрехи за пране. ■ Избрана ли е допълнителна програмна настройка  Less Ironing (Лесно гладене) (в зависимост от модела)? ■ Избрана ли е допълнителна програмна настройка Нощно пране или програмата Нощно пране (в зависимост от модела)? ■ Твърде ниска избрана скорост?
Неколкократен цикъл на центрофугиране.	Не е повреда – системата за засичане на неравномерно разпределение на зареждането регулира дебаланс.
Програмата продължава по-дълго от обикновено.	<ul style="list-style-type: none"> ■ Не е повреда – системата за засичане на неравномерно разпределение на зареждането регулира дебаланс чрез многократно разпределение на прането. ■ Не е повреда – системата за откриване на пяна е активирана – цикълът на изплакване е включен.
Продължителността на програмата се променя по време на цикъла на изпиране/изсушаване.	Не е повреда – програмната последователност се оптимизира за конкретния процес на изпиране/изсушаване. Това може да промени продължителността на програмата, показана на дисплея.
Поява на миризми и петна в уреда.	Стартирайте програмата  Cottons 90°C (Памук 90°C) без пране. Добавете прах за пране или перилен препарат с белина. Указание: За предотвратяване образуването на пяна използвайте само половината количество перилен препарат, препоръчано от производителя на перилния препарат. Не използвайте перилни препарати, предназначени за вълна или фини тъкани.
Силни шумове, вибрации и „движение“ на уреда по време на цикъла на центрофугиране.	<ul style="list-style-type: none"> ■ Уредът нивелиран ли е? → <i>"Нивелиране"</i> на страница 21 ■ Опорите на уреда фиксирани ли са? Фиксирайте опорите на уреда. ■ Приспособленията за обезопасяване при транспортиране отстранени ли са? → <i>"Сваляне на транспортните заключавания"</i> на страница 16
Индикаторните лампички на дисплея не функционират, докато уредът работи.	<ul style="list-style-type: none"> ■ Евентуално прекъсване на електрозахранването? ■ Изгорели предпазители? Рестартирайте/Сменете предпазителите. ■ Ако повредата се появи многократно, се свържете с отдела по обслужване на клиенти.

Повреди	Причина/Начин на отстраняване
Остатъци от перилен препарат по прането.	<ul style="list-style-type: none"> ■ Някои перилни препарати без фосфати съдържат неразтворими във вода остатъци. ■ Изберете  Rinse (Изплакване) или изчеткайте прането след изпиране.
Центрофугиране по време на фазата на сушене.	Това е иновативен процес, известен като термално центрофугиране, използван за намаляване на разхода на енергия по време на фазата на сушене. Програмата е проектирана така, моля изчакайте, докато тя завърши.
Мъхчета по прането.	Стартирайте програмата  Cottons (Памук) * (студено) без пране и перилен препарат, за да отстраните мъхчетата, натрупали се в барабана по време на предходния цикъл на изсушаване.
Шум от подаването на вода по време на фазата на сушене.	Пералнята със сушилня използва технология с кондензиране на вода: за изсушаване на прането непрекъснато е необходима вода. Затова водопроводният кран трябва да е отворен през цялото време до края на фазата на сушене.
Удължена продължителност на сушенето.	<ul style="list-style-type: none"> ■ Стартирайте програмата  Cottons (Памук) * (студено), за да отстраните мъхчетата, събрали се в барабана на пералнята по време на фазата на сушене. ■ Ако околната температура е над 30 °C, това може да удължи времето за изсушаване. ■ Недостатъчна циркулация на въздуха в помещението може да удължи времето за изсушаване. Проветрете помещението.
Програмата за сушене не стартира.	<ul style="list-style-type: none"> ■ Не е избрана допълнителна програмна настройка изсушаване? ■ Вратата не е затворена правилно?
Намачкване.	<ul style="list-style-type: none"> ■ Намачкване се получава при превишаване на максималното зареждане или избиране на неправилна програма за типа тъкан. Всички необходими данни са посочени в таблицата с общ преглед на програмите. ■ Извадете дрехите незабавно след изсушаване; ако бъдат оставени в барабана, е възможно намачкване.

Повреди	Причина/Начин на отстраняване
<p>Резултатът от сушенето не е задоволителен (прането не е достатъчно сухо).</p>	<ul style="list-style-type: none"> ■ След края на програмата топлото пране се усеща по-влажно, отколкото е в действителност. Разстелете прането и оставете топлината да се разсее. ■ Твърде висока околна температура (над 30 °C) или недостатъчно проветряване на помещението, в което е разположена пералнята със сушилня. ■ Прането не е центрофугирано достатъчно добре преди изсушаването. Винаги настройвайте най-високата избираема скорост на центрофугиране за конкретната програма за изпиране. ■ Превисено максимално зареждане на пералнята със сушилня: спазвайте препоръките относно максималното зареждане, посочени в таблицата с програмите и на дисплея за зареждането. Не претъпвайте пералнята със сушилня, тъй като максималното зареждане за фазата на сушене е по-малко от максималното зареждане за цикъла на изпиране. След пране с максимално зареждане извадете прането от пералнята със сушилня и го разделете на два цикъла на изсушаване. ■ Твърде ниско захранващо напрежение (под 200 V) – осигурете подходящо електрозахранване. ■ Ниско налягане на водата. Според принципа на кондензиране на водата ниско налягане на водата води до неправилно и непълно кондензиране на парата. ■ Водопроводният кран е затворен по време на изсушаване. Поради употребата на технология на изсушаване с кондензиране на вода моля дръжте водопроводния кран отворен по време на процеса на изсушаване, в противен случай не може да се гарантира правилно изсушаване. ■ Дебели многослойни тъкани или текстилни изделия с дебел пълнеж изсъхват бързо отвън, но не и отвътре. Процесът по изравняване може да отнеме по-дълго.
<p>Ако не можете да отстраните повредата самостоятелно (след завъртане на програмния селектор на Off (Изключване) и повторно включване) или е необходим ремонт:</p> <ul style="list-style-type: none"> ■ Завъртете програмния селектор на Off (Изключване). Изключете щепсела от контакта. ■ Затворете крана и се свържете с отдела по обслужване на клиенти. 	



Отдел по обслужване на клиенти

Ако имате въпроси относно употребата, не можете да отстраните самостоятелно неизправности на уреда или е необходим ремонт на Вашия уред, се свържете с отдела по обслужване на клиенти.

Можете да отстраните самостоятелно многобройни проблеми, като направите справка с информацията за отстраняване на неизправности в настоящото ръководство с инструкции или на нашия уеб сайт. В противен

случай се свържете с нашия отдел по обслужване на клиенти.

Винаги ще намерим подходящо решение, като опитаме да избегнем ненужни посещения от техник от отдела по обслужване на клиенти.

При всички гаранционни претенции ще гарантираме ремонт на Вашия уред от обучени техници от отдела по обслужване на клиенти и с оригинални резервни части, включително след изтичане на гаранцията на производителя.

По съображения за сигурност ремонти на уреда трябва да се извършват само от обучен специализиран персонал.

Гаранцията отпада, ако неупълномощени от нас лица са извършвали ремонти и манипулации или ако нашите уреди са били оборудвани с резервни, допълнителни или помощни части, които не са оригинални и следователно са довели до дефект.

Свързани с функционирането оригинални резервни части съгласно съответната наредба за екопроектиране могат да се поръчат от отдела по обслужване на клиенти за период от минимум 10 години от датата на пускане на пазара на Вашия уред в рамките на Европейското икономическо пространство.

Указание: Съгласно гаранционните условия на производителя услугите на отдела по обслужване на клиенти са безплатни.

Подробна информация относно гаранционния срок и гаранционните условия във Вашата страна можете да получите от отдела по обслужване на клиенти, от Вашия търговец или на нашия уеб сайт.

При контакт с отдела по обслужване на клиенти са Ви необходими номерът на продукта (E-Nr.) и производственият номер (FD) на Вашия уред.

Данните за контакт на отдела по обслужване на клиенти ще намерите в приложения указател на отдели по обслужване на клиенти или на нашия уеб сайт.

Номер на продукта (E-Nr.) и производствен номер (FD)

Номерът на продукта (E-Nr.) и производственият номер (FD) са посочени на табелката с техническите данни на уреда.

В зависимост от модела табелката с техническите данни се намира:

- на вътрешната страна на вратата
- на вътрешната страна на сервизната клапа
- на гърба на уреда

Запишете си данните на Вашия уред и телефонния номер на отдела по обслужване на клиенти, за да разполагате бързо с тях при необходимост.

Повече информация за Вашия модел ще намерите онлайн на

<https://energylabel.bsh-group.com> * Този уеб адрес е свързан с официалната европейска продуктова база данни за енергийно етикетирание (EPREL) на ЕС. Към момента на печат нейният уеб адрес все още не беше публикуван. След това моля следвайте инструкциите за търсене на модели. Идентификаторът на модела се състои от знаците преди наклонената черта в номера на продукта (E-Nr.) на табелката с техническите данни. Алтернативно ще намерите идентификатора на модела също на първия ред на енергийния етикет на ЕС.

Доверете се на експертния опит на производителя.

Свържете се с нас. Така можете да сте сигурни, че ремонтите се извършват от обучен сервизен персонал с оригинални резервни части.

* Важи само за страни в Европейското икономическо пространство.



Разходни норми

Следната информация е предоставена в съответствие с регламента за екопроектиране на ЕС. Стойностите, посочени за програмите освен Eco 40-60 са само ориентировъчни и са определени съгласно приложимите стандарти EN60456 и EN62512.

Функцията автоматично дозиране е деактивирана за целта.

Забележка относно сравнителния тест: деактивирайте функцията автоматично дозиране, освен ако функцията е предмет на теста.

Програма	Номинален капацитет [Kg]	Разходна електроенергия [kWh/цикъл] *	Разход на вода [l/цикъл] *	Продължителност на програмата [h:min] *	Максимална температура [°C] * 5 min	Скорост на центрофугиране [об/мин] *	Остатъчна влага [%] *
Eco 40-60 **	10,0	1,335	60,0	3:55	49	1400	53
Eco 40-60 **	5,0	0,665	46,0	2:58	36	1400	53
Eco 40-60 **	2,5	0,245	28,0	2:58	25	1400	53
Eco 40-60 + ☀️ Drying Aim (Цел на сушене) + ☑️ (Готово за прибиране в гардероб)**	6,0	4,400	96,0	7:40	37	-	-0.1
Eco 40-60 + ☀️ Drying Aim (Цел на сушене) + ☑️ (Готово за прибиране в гардероб)**	3,0	2,500	53,0	5:20	35	-	-0.1
👕 Cottons (Памук) 20 °C	10,0	0,390	90,0	3:23	22	1400	53
👕 Cottons (Памук) 40 °C	10,0	1,280	90,0	3:46	39	1400	53
👕 Cottons (Памук) 40 °C + 📉 Prewash (Пред-пране)	10,0	1,300	100,0	4:06	39	1400	53
👕 Cottons (Памук) 60 °C	10,0	1,450	90,0	3:06	53	1400	53
👕 Easy-Care (Лесна поддръжка) 40 °C	4,0	0,830	66,0	2:29	44	1400	25
👕 Mix (Смесено) 40 °C	4,0	0,630	47,0	1:00	41	1400	50
👕 Wool (Вълна) 🌀 30 °C	2,0	0,220	40,0	0:41	26	800	31

* Действителните стойности може да се различават от посочените стойности поради влиянието на налягането и твърдостта на водата, входната температура, околната температура, вида, количеството и замърсяването на прането, използвания перилен препарат, колебанията в енергозахранването и избраните допълнителни функции.

** Програма за тестване съгласно регламента за екопроектиране на ЕС и регламента за екомаркировка на ЕС (15 °C).



Технически характеристики

Размери:

84,8 cm x 59,8 cm x 59,0 cm
(височина x ширина x дълбочина)

Тегло:

80 kg

Свързване към електрозахранването:

Номинално напрежение 220-240V, 50 Hz

Минимална защита на инсталацията
()10 A

Номинална мощност 1900-2300 W

Налягане на водата:

100 – 1000 kPa (1 – 10 bar)



Aqua-Stop гаранция

Само за устройства с Aqua-Stop

В допълнение към гаранционните искиове спрямо търговеца на базата на договора за покупка и нашата гаранция за устройството ние ще предоставим компенсация при следните условия:

1. Ако повреди от вода се причинят поради повреда в нашата Aqua-Stop система, ние ще компенсирате битовите клиенти за причинената повреда.
2. Гаранцията за отговорност е валидна за експлоатационния живот на уреда.
3. Предварително условие за всички гаранционни искиове е уредът с Aqua-Stop да е инсталиран и свързан правилно в съответствие с нашите инструкции; това също така включва правилно монтирано Aqua-Stop удължение (оригинални аксесоари).
Нашата гаранция не покрива дефектни захранващи линии или фитинги, водещи към свързването Aqua-Stop при крана.
4. Уредите с Aqua-Stop няма нужда да се контролират по време на работа, нито да се обезопасяват след това чрез спиране на крана.
Кранчето трябва да се спира само ако сте далеч от дома за дълъг период от време, напр. за няколко седмици.



Благодарим Ви, че си купихте домашен уред на Bosch!

Регистрирайте вашето ново устройство на MyBosch сега и спечелете директно от:

- Съвети и трикове от експерти за вашия уред
- Опции за удължаване на гаранцията
- Отстъпки за аксесоари и резервни части
- Дигитален наръчник и всички данни за уреда на едно място
- Лесен достъп до сервизното обслужване за домакински уреди Bosch

Безплатно и лесно регистриране - вкл. и на мобилни телефони:

www.bosch-home.com/welcome



Нуждаете се от помощ? Ще я намерите тук.

Експертен съвет за вашите битови уреди на Bosch, нуждаете се от помощ при проблеми или ремонт от експерти на Bosch.

Научете повече за многото начини, по които Bosch осигурява съдействие:

www.bosch-home.com/service

Данни за контакт на всички страни са посочени в приложената сервизна директория.

Robert Bosch Hausgeräte GmbH

Carl-Wery-Straße 34

81739 München, GERMANY

www.bosch-home.com



9001548092 (0005)

bg